

# eumacop

## Des Meisters Profit

Ausgabe 2 | 2023

Gültig ab dem 01.09.2023

**Papenbroock**  
HOLZTECHNIK



**53. Hausmesse**

Norddeutschlands Handwerkertreff

**27. - 29.10.2023**  
in Rellingen

Neuheiten • Innovationen • Vorführungen • Catering

Ihr Partner  
**PAPENBROOCK.DE**

info@papenbroock.de | Tel. 04101 39070 | Industriestraße 14 | 25462 Rellingen

### Oberfräse LO 55

- Werkzeuglose Fräuserspannung
- Deboost Funktion zum Vermeiden von Brandspuren
- Leistung: 1100 W
- Frästiefe: 55 mm
- Aufnahme-Ø: 8 mm

**Lieferumfang:** Maschine, Parallelanschlag mit Feineinstellung, Späneabweiser, je 1 Kopiering Ø 20/30/40 mm, Kopieringadapter, Absaugadapter, Absaugadapter für F-Schiene, Netzkabel 4 m, MAX3



**mafell**

NEU

649,00 €

Bestell-Nr.  
17400060

### PSA-Systemer eumacare

**Arbeitsschutz-Systemer: Professionell, staubgeschützt, personalisiert – einfach praktisch.**

- Die Grundausstattung an Arbeitsschutzprodukten
- Für die Montage oder in der Werkstatt
- Im praktischen Systemer-Format

**Schubladen-Systemer Combi 2, gefüllt mit:**

- 3M Kapsel-Gehörschutz Optime II
- 3M Feinstaubmaske FFP2 mit Ventil (2x)
- 3M Halbmaske 6000, Gr. M inkl. Partikelfilter P3 (2 Satz) und Reinigungstüchern (2 Satz)
- Gehörschutzstöpsel mit Band (2x)
- Comfort-Strickhandschuh Gr. 9 (2 Paar)
- Arbeitsschutzbrille, verstellbare Bügel
- Beko Wundschnellverband (2er-Pack)
- Augen- und Wundspray 150 ml



249,00 €

Bestell-Nr.  
13511009

**eumatool**

NEU

### Akku-Tischkreissäge CSC SYS 50 EBI 2 x 18 V

**FESTOOL**

NEU



- Im praktischen Systemer-Format
- Bürstenloser Motor
- Schnitthöhe: 48 mm
- Sägeblatt-Ø: 168 mm

**Lieferumfang:** Maschine, HM-Sägeblatt Ø 168 mm 42WD, Parallelanschlag, Winkel-Rastanschlag, Schiebestock, Spaltkeil für verdeckte Schnitte, Spaltkeil mit Schutzhaube, Spänefangsack, Innensechskantschlüssel.

ab  
1.519,00 €

Bestell-Nr.  
17210118

**CSC SYS 50 EBI-Basic ohne Akku und Ladegerät**  
Bestell-Nr. 17210118 | 1.519,00 €

**CSC SYS 50 EBI-Basic-Set mit Untergestell UC-CSC-SYS, ohne Akku und Ladegerät**  
Bestell-Nr. 17210119 | 1.820,00 €

**CSC SYS 50 EBI-Plus mit 2 Akkus 18 V/5,0 Ah, Doppel-Schnellladegerät TCL 6 DUO**  
Bestell-Nr. 17210120 | 1.795,00 €

**CSC SYS 50 EBI-Set mit 2 Akkus 18 V/5,0 Ah, Doppel-Schnellladegerät TCL 6 DUO, Untergestell UC-CSC-SYS**  
Bestell-Nr. 17210121 | 2.095,00 €

### Handgeführte CNC-Fräse Shaper Origin

Finden Sie auf Seite 3



SHAPER



Aus eumacop eG + GEWEMA AG  
wird zum 1.1.2024 die HoKuTech –  
Sie dürfen gespannt sein!

Bitte heute schon notieren: 19. – 22.3.2024  
HOLZ-HANDWERK in Nürnberg.

**eumacop**

Die Fachhandelsunternehmen für Maschinen und Werkzeuge für die Holzbearbeitung.  
Wir überzeugen mit Kompetenz, Service, Kundendienst und fairen Preisen.

## Unterflur-Zugsäge ERIKA 85

- Komplettsset

**Lieferumfang:** Maschine, HM-Sägeblatt Ø 250x2,8x30 mm Z 40 WZ, Anbausatz Räder, Multifunktionsanschlag MFA mit Winkelrastung, Absaugset mit 2 Stützen, Klemmstück, Quickstand, Schiebstock, Sechskantschlüssel 6 mm, Schiebescyllen, Anschlaglineal mit Ablängklappe, Zusatztisch inkl. Halteschienen, Parallelanschlag und Spänesammler Cleanbox Starter-Set.



MFA mit Winkelrastung



**mafell**



4.553,00 €  
**4.300,00 €**  
Bestell-Nr.  
30301729

**AKTION**

Inkl. Schiebescyllen, Anschlaglineal, Zusatztisch mit 2 Halteschienen, Parallelanschlag und Spänesammler Cleanbox Starter-Set.



## Oberfräse LO 65 Ec

Zur Schwalbenschwanzverbindung

- Leistung: 2600 W
- Frästiefe: 65 mm
- Aufnahme-Ø: 6–12 mm

**Lieferumfang:** Maschine, Parallelanschlag, Kopperring Ø 30 mm, Spannzange Ø 8 mm, Adapter für Fräser mit Innengewinde M12 x 1, Absaughaube, Revolveranschlag, Einmausschlüssel 22 mm, Frässhablone Arunda 80N Maxi, Oberfräsenadapter LO-FA, 2 Arunda-Schnellspannhebelzwingen, Netzkabel 4 m, T-MAX.



**mafell**



**AKTION**

Inkl. Zubehörset: Arunda-Schablone 80N Maxi, 2 Arunda-Schnellspannhebelzwingen, Oberfräsenadapter LO-FA



4.156,00 €  
**3.920,00 €**  
Bestell-Nr.  
30301742



Arunda-Schablone  
80N



2 Arunda-Schnellspannhebelzwingen

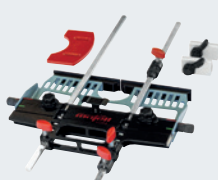

Oberfräsenadapter LO-FA

## HM-Frässcheibe Turbo Plane Ø 100 mm

- In Verbindung mit der Power Carving Unit können Unebenheiten von 0,1 mm abgetragen werden
- Für Winkelschleifer 100, 115 und 125 mm

**ARBORTECH™**  
CLEVER ENGINEERING



**115,00 €**  
Bestell-Nr.  
16111793

## Planfräse PF 80

NEU

**mafell**

- Ideal für die Bearbeitung von Epoxidharzvergießungen in Massivholz, Reparatur von Astlöchern und Rissen
- Effizient und präzise
- Leistung: 1050 W
- Leerlaufdrehzahl: 4200–10000 min<sup>-1</sup>
- Fräs-Ø: 80 mm
- Einsatzhöhe: 8 mm

bis 30.09.23  
**899,00 €**  
Bestell-Nr.  
17400061

ab 1.10.23  
**949,00 €**  
Bestell-Nr.  
17400061

**Lieferumfang:** Maschine, Absaugstutzen, Netzkabel 4 m, T-MAX.



## Präzisionsstichsäge P1 cc MaxiMAX

AKTION

**mafell**

- Führungsschienentauglich

**Lieferumfang:** Maschine, 3 Stichsägeblätter (CUnex W1, W2, W+P2), Parallelanschlag P1-PA, Grundplatte P1-GP, Absaugstutzen P1-AS, Späneabweiser P1-SA, Spanreißschutz P1-SS, Gleiter P1-G, Anschlussleitung 4 m, T-MAX.

525,00 €  
**479,00 €**  
Bestell-Nr.  
17210091



## Oberfräse LO 65 Ec

Zur Schwalbenschwanzverbindung

- Leistung: 2600 W
- Frästiefe: 65 mm
- Aufnahme-Ø: 6–12 mm

**Lieferumfang:** Maschine, Parallelanschlag, Kopperring Ø 30 mm, Spannzange Ø 8 mm, Adapter für Fräser mit Innengewinde M12 x 1, Absaughaube, Revolveranschlag, Einmausschlüssel 22 mm, Frässhablone Arunda 80N Maxi, Oberfräsenadapter LO-FA, 2 Arunda-Schnellspannhebelzwingen, Netzkabel 4 m, T-MAX.



**mafell**



**AKTION**

Inkl. Zubehörset: Arunda-Schablone 80N Maxi, 2 Arunda-Schnellspannhebelzwingen, Oberfräsenadapter LO-FA



4.156,00 €  
**3.920,00 €**  
Bestell-Nr.  
30301742



Arunda-Schablone  
80N



2 Arunda-Schnellspannhebelzwingen

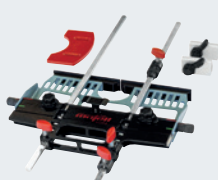

Oberfräsenadapter LO-FA

## Tauchsäge MT 55 cc MidiMAX

- Schnitttiefe 45°/90°: 40,5/57 mm (ohne Führungsschiene)
- Vorrizfunktion aktivierbar

**Lieferumfang:** Maschine, HM-Sägeblatt Ø 162x1,2/1,8x20 mm Z48 WZ, Führungsschiene F 160, Anschlussleitung 4 m, T-MAX.

699,00 €  
**639,00 €**  
Bestell-Nr.  
30301404

**AKTION**

Inkl. Führungsschiene F 160



## Winkelschleifer-Set Power Carving Unit

- Die ideale Antriebsmaschine für alle Arbortech Werkzeuge
- Nahezu staubfreies Arbeiten
- Stufenlose Höhenverstellung
- Scheiben-Ø: max. 115 mm

**249,00 €**  
Bestell-Nr.  
16111804

**Lieferumfang:** Maschine, Levelling Guide (Aufsatz zum Planhobel), Chip Catcher (Aufsatz Spänefänger), Schlauchaufsatz für Holzspäne, Schleifteller Ø 100 mm, je 3 Schleifpads K60/K120/K180/K240, Ventilatoraufsatz, Metallschutzhaube, Ersatzkohlebürsten, Tragetasche.



## HM-Frässcheibe Turbo Plane Ø 100 mm

- In Verbindung mit der Power Carving Unit können Unebenheiten von 0,1 mm abgetragen werden
- Für Winkelschleifer 100, 115 und 125 mm

**ARBORTECH™**  
CLEVER ENGINEERING



**115,00 €**  
Bestell-Nr.  
16111793

## Precision Carving System

- Passend für alle Winkelschleifer mit M14 Aufnahme

**115,00 €**  
Bestell-Nr.  
16111795

**Lieferumfang:** Precision Drum Sander, Precision Barrel Carver, Precision Ball Gouge, Universal Base Metric (Adapter), je 5 Schleifhülsen K60 und K120, 2 Innensechskantschlüssel.



# Shaper Origin – handgeführte CNC-Fräse

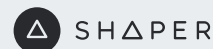

Arbeitsfläche einrichten – Design erstellen – präzise Fräsen

- Entwickelt für das Holzhandwerk für perfekte Konturen, Verbindungen und Gravuren
- Für nahezu beliebig große Werkstücke, in der Werkstatt oder auf Montage
- Keine CAD-Kenntnisse erforderlich – intuitive Bedienung

**Lieferumfang:** je 1 Spiralnutfräser 3 und 6 mm, 60° V-Nutfräser, 2 Rollen ShaperTape 45 m, Montagewerkzeug, USB A/C-Stick, Systainer<sup>3</sup> T-Loc.

**Shaper Origin**  
3.190,00 €  
Bestell-Nr. 17510320

**Shaper Plate**  
universelle Schablone  
350,00 €  
Bestell-Nr. 17510322

**Shaper Workstation**  
zum vertikalen und  
horizontalen Einspannen  
450,00 €  
Bestell-Nr. 17510321



Shaper Origin

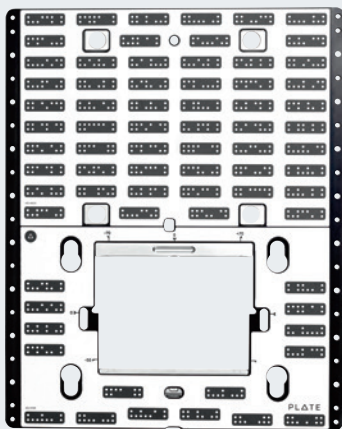

Shaper Plate – universelle Schablone



Shaper Workstation – zum vertikalen und horizontalen Einspannen



Weiteres optionales Zubehör auf Anfrage erhältlich.

## So geht Fräsen heute

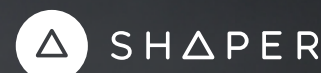

Entdecke das Shaper System und bring CNC-Präzision auf einfache Weise in deine Arbeitsabläufe. Nutze moderne Technik in einem intuitiv zu bedienenden Werkzeug und optimiere deine Prozesse.

Shaper Origin  
**3.190,00 €**  
Bestell-Nr. 17510320

**ORIGIN**  
Die handgeführte CNC-Fräse.  
Intuitive Bedienung ohne CAD-Kenntnisse.

Shaper Plate  
**350,00 €**  
Bestell-Nr. 17510322

**PLATE**  
Die universelle Schablone für Origin.  
Für Beschläge, Intarsien, Lochreihen und mehr.

Shaper Workstation  
**450,00 €**  
Bestell-Nr. 17510321

**WORKSTATION**  
Vertikale und horizontale Werkstückaufnahme.  
Individuelle Verbindungen, Zapfen und Fingerzinken.

**Jetzt bei uns erhältlich!**  
Komm zu uns und teste die Shaper ORIGIN.

Für weitere Informationen oder eine Vorführung sprechen Sie uns an.

## Akku-Bohrschrauber GSR 18V-90 FC

- FlexiClick-Schnittstelle
- Bürstenloser Motor
- Leerlaufdrehzahl: 0–630/2100 min<sup>-1</sup>
- Bohr-Ø Holz/Stahl: 68/13 mm

**Lieferumfang:** Maschine, 3 FlexiClick-Aufsätze (Bohrfutter GFA 18-M, Winkelaufsatz GFA 18-W, Exzenteraufsatz GFA 18-E), L-BOXX, **ohne Akku und Ladegerät.**

415,00 €  
**325,00 €**  
Bestell-Nr.  
17640987

Winkelaufsatz GFA 18-W



Bohrfutter GFA 18-M



Exzenteraufsatz GFA 18-E

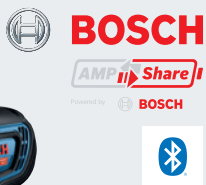

## Akku-Bohrschrauber GSR 18V-150 C

- Stärkster Akku-Schrauber am Markt mit max. Drehmoment
- Motorbremse (Kickback-Control-System)
- Drehmoment weich/hart/max.: 84/100/150 Nm

338,10 €  
**265,00 €**  
Bestell-Nr.  
17641441

**Lieferumfang:** Maschine, Zusatzhandgriff, L-BOXX-Einlage, L-BOXX, **ohne Akku und Ladegerät.**



## Akku-Schlagschrauber GDS 18 V-1000 C

- Zwei Betriebsarten: Metall (A) und Holz (B)
- Bürstenloser Motor
- Anzieh-/Losbrechdrehmoment: 1000/1600 Nm
- Schrauben-Ø: M24

381,15 €  
**298,00 €**  
Bestell-Nr.  
17640982

**Lieferumfang:** Maschine, Connectivity Modul GCY 42, L-BOXX, **ohne Akku und Ladegerät.**

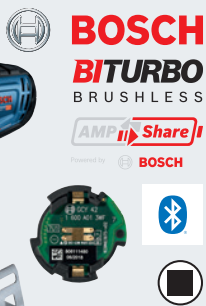

## Akku-Winkelschleifer GWS 18V-15 C

- Entspricht Netzgerät mit einer Leistung von 1500 W
- Bürstenloser Motor
- KickBack, Drop-Control und Intelligent Brake System
- Leerlaufdrehzahl: 9800 min<sup>-1</sup>
- Scheiben-Ø: 125 mm

341,25 €  
**267,00 €**  
Bestell-Nr.  
17641265

**Lieferumfang:** Maschine, Zusatzhandgriff, Schutzhaube, Aufnahmefflansch, Schnellspannmutter, L-BOXX, **ohne Akku und Ladegerät.**

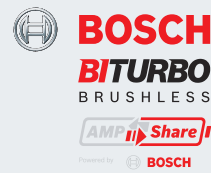

## Akku-Säbelsäge GSA 18V-28

- Bürstenloser Motor
- Sägeblattthub: 28 mm
- Schnittleistung Metallrohre/Holz: 150/230 mm

350,70 €  
**274,00 €**  
Bestell-Nr.  
17640992

**Lieferumfang:** Maschine, 2 Säbelsägeblätter, L-BOXX, **ohne Akku und Ladegerät.**

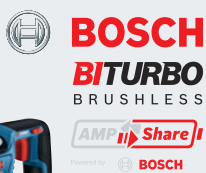

## Akku-Handkreissäge GKS 18V-68 GC

- Stufenlose Schnitttiefeinstellung
- Bürstenloser Motor
- Sägeblatt-Ø: 190 mm

481,95 €  
**377,00 €**  
Bestell-Nr.  
17641416

**Lieferumfang:** Maschine, Sägeblatt Ø 190x1,5x30 mm, Parallelanschlag, L-BOXX, **ohne Akku und Ladegerät.**



## Akku-Tauchsäge GKT 18V-52 GC

- Volle Leistung mit nur einem Akku (5,5 oder 8,0 Ah)
- Stufenlose Schnitttiefeinstellung
- Schnitttiefe: 52 mm
- Sägeblatt-Ø: 140 mm

513,45 €  
**402,00 €**  
Bestell-Nr.  
17641362

**Lieferumfang:** Maschine, Connectivity Modul GCY 42, Sägeblatt Ø 140 x 1,8/1,3, x 20 mm, Staubbeutel, Innensechskantschlüssel, L-BOXX, **ohne Akku und Ladegerät.**

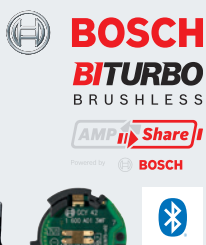

## Akku-Paneelsäge GCM 18V-216 DC

- Bürstenloser Motor
- Drehzahlvorwahl
- Schnittbereich: 300 x 70 mm
- Neigungswinkel links/rechts: je 47°
- Sägeblatt-Ø: 216 mm

806,40 €  
**632,00 €**  
Bestell-Nr.  
17640991

**Lieferumfang:** Maschine, Sägeblatt Expert for Wood Ø 216 x 1,7 x 30 mm, Connectivity Modul GCY 42, SDS-Sägeblattarretierung, Klemme, Anschlag, Schraube, Steckschleuseinsatz, **ohne Akku und Ladegerät.**

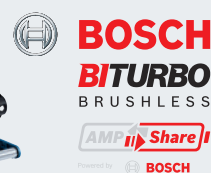

**PRO  
DEAL**



1. EIN PRODUKT  
KAUFEN



2. REGISTRIEREN  
UND VALIDIEREN



3. PRÄMIE KOSTENLOS  
ERHALTEN!

**JETZT BOSCH PRO DEALS SICHERN AUF:  
WWW.PRO360.COM/PRODEALS**



## Akku-Starter-Set ProCORE18V



• Schnellstes Ladegerät auf dem Markt



**Lieferumfang:** 2 ProCORE-Akkus 18 V/8,0 Ah, Schnellladegerät GAL 18V-160 C, Connectivity Modul GCY 42.



411,60 €  
**322,00 €**  
Bestell-Nr. 17641316

## Akku-Starter-Set ProCORE18V



GAL 18V-40      4,0 Ah      GAL 1880 CV      5,5 Ah

Kapazität Ah	4,0	5,5
Anzahl Akkus Stück	2	2
Ladegerät	GAL 18V-40	GAL 1880 CV
Bestell-Nr.	17641315	17641404
Katalog-Preis €	228,90	338,10
Preis €	179,00	265,00

**Lieferumfang:**  
2 ProCORE-Akkus 18 V,  
Schnellladegerät.

ab  
**179,00 €**  
Bestell-Nr. 17641315

## Akku-Bohrschrauber GSR 12V-35 FC



- FlexiClick-Schnittstelle
- Bürstenloser Motor
- Leerlaufdrehzahl: 0-460/1750 min<sup>-1</sup>
- Bohr-Ø Holz/Stahl: 32/10 mm
- Drehmoment weich/hart: 20/35 Nm



Bohrfutteraufsatz GFA 12-B

292,95 €  
**229,00 €**  
Bestell-Nr. 17640985

**Akku-Variante**  
**Lieferumfang:** Maschine, 2 Akkus 12 V/3 Ah,  
Schnellladegerät GAL 12V-40, 1 FlexiClick-Aufsatz  
(Bohrfutteraufsatz GFA 12-B), L-BOXX.

## FlexiClick-Hammerbohraufsatz GFA 12-H



Kompatibel mit GSR 12V-15 FC und V-35 FC

- Zum Hammerbohren bis 10 mm in Beton und 16 mm in Mauerwerk/Stein



134,00 €  
**105,00 €**  
Bestell-Nr. 17640986

**Lieferumfang:** Hammerbohraufsatz,  
Zusatzhandgriff, Tiefenschlag.

## Akku-Bohrschrauber GSR 12V-35 FC



Vierfach-Aufsatz-Variante

- FlexiClick-Schnittstelle
- Bürstenloser Motor
- Leerlaufdrehzahl: 0-460/1750 min<sup>-1</sup>
- Bohr-Ø Holz/Stahl: 32/10 mm
- Drehmoment weich/hart: 20/35 Nm



Bohrfutteraufsatz GFA 12-B      Exzenteraufsatz GFA 12-E      Winkelaufsatz GFA 12-W      Bithalteraufsatz GFA 12-X

264,60 €  
**207,00 €**  
Bestell-Nr. 17640983

**Lieferumfang:** Maschine, 4 FlexiClick-Aufsätze  
(Bohrfutteraufsatz GFA 12-B, Winkelaufsatz GFA 12-W,  
Exzenteraufsatz GFA 12-E, Bithalteraufsatz GFA 12-X),  
L-BOXX, ohne Akku und Ladegerät.



**VIELE MARKEN.  
VIELE MASCHINEN.  
EIN AKKU-SYSTEM.**

Jetzt entdecken!



## Akku-Multimaster AMM 700 Max Top AS



- Kompatibel mit AMPShare-/Bosch Professional 18 V Akkus
- StarlockMax und QuickIN
- Metallgetriebe



**Lieferumfang:** Maschine, 60-tlg. Zubehör-Set, Sägeblatt-Set Best of E-Cut SP Wood & Metal, L-BOXX, ohne Akku und Ladegerät.



396,00 €  
**269,00 €**  
Bestell-Nr. 30301690

**AKTION**  
Inkl. Sägeblatt-Set  
Best of E-Cut SP Wood & Metal  
im Wert von 67,00 Euro



## Multimaster MM 700 Max Top



- StarlockMax und QuickIN
- Metallgetriebe
- 450 W Hochleistungsmotor

**Lieferumfang:** Maschine, 60-tlg. Zubehör-Set, Sägeblatt-Set Best of E-Cut SP Wood & Metal, Kunststoff-Werkzeugkoffer.



549,00 €  
**369,00 €**  
Bestell-Nr. 30301695

**AKTION**  
Inkl. Sägeblatt-Set  
Best of E-Cut SP Wood & Metal  
im Wert von 67,00 Euro



## Akku-Tauchsäge TSC 55 KEB Basic

- Sägeblatt-Ø: 160 mm

**Lieferumfang:** Maschine, 2 Akkus 18 V/5,2 Ah, HM-Feinzahn-Sägeblatt WOOD FINE CUT Ø 160x1,8x20 mm WD42, Splitterschutz, Sichtfenster, Staubfangbeutel, Innensechskantschlüssel SW 5, Systainer SYS3 M 437, **ohne Ladegerät.**

829,09 €  
**499,00 €**  
Bestell-Nr.  
30301240

**AKTION**

Inkl. 2 Akkus 18 V/5,2 Ah

**FESTOOL**



## Tauchsäge TS 55 F Master Edition

- Für ausrissfreie Schnitte bis 55 mm
- FastFix Sägeblattwechsel
- Leistung: 1200 W
- Leerlaufdrehzahl: 2000–5800 min<sup>-1</sup>
- Sägeblatt-Ø: 160 mm

**Lieferumfang:** Maschine, HM-Kreissägeblatt WOOD FINE CUT 160 x 1,8 x 20 mm WD42, HM-Kreissägeblatt WOOD UNIVERSAL 160 x 1,8 x 20 W28 Sichtfenster, Splitterschutz, Innensechskantschlüssel SW 5, 4 m plug it Netzkabel, Systainer SYS3 M 337.

634,78 €  
**489,00 €**  
Bestell-Nr.  
30301370

**AKTION**

Inkl. HM-Kreissägeblatt  
WOOD UNIVERSAL  
160 x 1,8 x 20 W28

**FESTOOL**



## Akku-Bohrschrauber CXS/TXS 18-Basic

- Bürstenloser Motor
- FastFix-Schnittstelle
- Leerlaufdrehzahl 1./2. Gang: 0–470/1600 mm
- Bohr-Ø Holz/Stahl: 35/10 mm

CXS 18-Basic  
**185,00 €**  
Bestell-Nr.  
17830286

TXS 18-Basic  
**185,00 €**  
Bestell-Nr.  
17830287

**NEU** **FESTOOL**



CXS 18-Basic

TXS 18-Basic

**Lieferumfang:** Maschine, FastFix Schnellspannfutter, Gürtelclip, Systainer SYS3 M 187, **ohne Akku und Ladegerät.**

## Schnellladegerät TCL 6 DUO

- Ideal für Werkzeuge mit 18 V Doppelakkusystem
- Zum gleichzeitigen Laden von zwei Akkus

129,84 €  
**109,00 €**  
Bestell-Nr.  
17621010

**FESTOOL**



## Akku-Starter-Set 18 V

- Akkus mit Bluetooth® zum automatischen Start des Saugers
- Schnellladegerät zum gleichzeitigen Laden zweier Akkus

**275,00 €**  
Bestell-Nr.  
17830283

**Lieferumfang:** 2 Akkus 18 V/5,0 Ah, Schnellladegerät TCL 6 DUO, Systainer SYS3 M 187.

**FESTOOL**



## Kantenanleimer CONTURO KA 65-Plus

- Zum Bekanten von Plattenwerkstoffen mit Holz-, Kunststoff- oder Schichtstoffkanten
- Als Ergänzung zum Bearbeitungszentrum, zum Bekanten komplexer Freiform- und Rundformelemente
- Kantenhöhe: 18–65 mm
- Kantendicke: 0,5–3 mm

**2.549,00 €**  
Bestell-Nr.  
17400016

**Lieferumfang:** Maschine, 4 EVA-Kleber natur, Führungstisch, Systainer SYS3 M 337.

**FESTOOL**



## Vorritzer-Tauchsäge TSV 60 KEBQ-Plus

- Mit eingebautem DIA-Vorritzer, flexibel ak-/deaktivierbar
- Leistung Maschine/Vorritzer: 1500/190 W
- Leerlaufdrehzahl: 3000–6800/22000 min<sup>-1</sup>
- Sägeblatt-Ø (Tauchsäge/Vorritzer): 168/47

**Lieferumfang:** Maschine, HM-Kreissägeblatt WOOD FINE CUT 168 x 1,8 x 29 mm WD42, Vorritzsägeblatt DIA 47 x 2,5 x 6,35 mm T1, Sichtfenster, je ein Innensechskantschlüssel SW 4 und SW 5, 4 m plug-it Netzkabel, Systainer SYS3 M 437.

**759,00 €**  
Bestell-Nr.  
17200095

**FESTOOL**  
**NEU**



## Führungsschienen-Set FS 1400/2-KP-Set

- Sicherer Halt: die **Führungsschiene mit Klebepads** – präzises und sicheres Sägen auch in schwierigen Lagen
- Praktischer Transport – durch Aufstecken der Führungsschiene über den Tragegriff eines Systainers

**Lieferumfang:** 2 Führungsschienen FS 1400/2-KP, 2 Verbindungsstücke FSV/2, Tasche FS-Bag, 2 Schraubzwingen FSZ 120, 2 Pack Klebepads à 30 Stück.

373,55 €  
**279,00 €**  
Bestell-Nr.  
17200388

**NEU** **FESTOOL**



## Gehörschutz GHS 25 I, IP 67

- Erfüllt die Sicherheitsnorm EN352 für den professionellen Einsatz
- Bluetooth® 5.2 mit True Wireless-Technologie
- Geräuschisoliertes Mikrofon für klare Telefonate auch in lauten Umgebungen
- 13 Stunden Laufzeit plus 25 Stunden durch Nachladen im Ladebehälter

**139,00 €**  
Bestell-Nr.  
17620559

**Lieferumfang:** Ladebehälter, 7 Paar Ohrstöpsel (verschiedene Größen), USB-Ladekabel.

**FESTOOL**  
**NEU**



## Akku-Bohrschrauber DDF485RTJ 18 V



- 2-Gang-Vollmetall-Planetengetriebe
- 21-fache Drehmomenteinstellung und Bohrstufe
- Leerlaufdrehzahl: 500/1900 min<sup>-1</sup>
- Drehmoment weich/hart: 27/50 Nm



325,00-€  
**231,00 €**  
Bestell-Nr.  
17620864

**Lieferumfang:** Maschine, 2 Akkus 18V/5 Ah, Schnellladegerät, PH/LS Doppelbit, Gürtelclip, MAKPAC Gr. 2.

## Akku-Bohrhammer DHR171RAX3 18 V



- Bürstenloser Motor
- Leerlaufschlagzahl: 4800 min<sup>-1</sup>
- Einzelschlagenergie: 1,2 J
- Bohr-Ø Holz/Stahl/Beton: 13/10/17 mm



349,00-€  
**289,00 €**  
Bestell-Nr.  
17620942

**Lieferumfang:** Maschine, 2 Akkus 18 V/2,0 Ah, Schnellladegerät DC18RC, Seitengriff, Tiefenanschlag, Bohrer-/Meißelfett, Lappen, Koffer.

## Akku-Schlagschrauber DTD172Z 18 V



- 1/4"-Aufnahme
- Bürstenloser Motor
- 4 Schraubmodi: Holzmodus, Modus für Maschinenschrauben und zwei weitere T-Modi
- Leerlaufdrehzahl: 0–1100/2100/3200/3600 min<sup>-1</sup>
- Leerlaufschlagzahl: 0–1100/2600/3600/3800 min<sup>-1</sup>
- Drehmoment: 180 Nm



230,00-€  
**159,00 €**  
Bestell-Nr.  
17620835

**Lieferumfang:** Maschine, Gürtelclip, ohne Akku und Ladegerät.

## Akku-Heißluftgebläse DHG181ZK 18 V



- Temperaturbereich: 150–550 °C



182,00-€  
**129,00 €**  
Bestell-Nr.  
17620821

**Lieferumfang:** Maschine, Glasschutzdüse, Breitschlitzdüse, Reflektor, Reduzierhülse, Koffer, **ohne Akku und Ladegerät.**

## Akku-Handkreissäge DHS660Z 18 V



- Automatische Drehzahlregulierung (ADT)
- Sägeblatt-Ø: 165 mm



**Lieferumfang:** Maschine, EFFICUT Sägeblatt Ø 165 x 20 mm 25Z, Parallelanschlag, Absaugstutzen, Sechskant-Stiftschlüssel, **ohne Akku und Ladegerät.**

**Zubehör:**

Typ	Führungsschiene 1400 mm	Führungsschieneadapter 17620951	Klemmzwingen-Set (2 Stück) 17620953
Bestell-Nr.	17620970	17620951	17620953
Katalog-Preis €	104,00	35,00	85,00
Preis €	75,00	29,00	69,00

292,00-€  
**205,00 €**  
Bestell-Nr.  
17620898

## Akku-Multifunktionsfräse DRT50ZJX2 18 V



- Leichte bürstenlose Multifunktionsfräse für das Profihandwerk mit Kantenfräsen-, Oberfräsen- und Winkelfräsenmodul, diverse Adapter zur Staubabsaugung

**Lieferumfang:** Maschine, Ober-, Kanten- und Winkelfräsenmodul, Parallelanschlag, Absaugstutzen, je eine Kopierhülse 10 und 16 mm, Seitengriff, Führungsrolle, Führungshalter, MAKPAC Gr. 4, **ohne Akku und Ladegerät.**



334,00-€  
**235,00 €**  
Bestell-Nr.  
17620816

Oberfräsenmodul

Kantenfräsenmodul

Winkelfräsenmodul

## Akku-Baustrahler ML003G 18/40 V



- Lichtstrom: 450/1100 lm
- Beleuchtungsstärke: 1900 lx



174,00-€  
**109,00 €**  
Bestell-Nr.  
17620824

**Lieferumfang:** Baustrahler, ohne Akku und Ladegerät.

## Akku-Kettensäge DUC307ZX2 18 V



- Bürstenloser Motor
- Schwertlänge: 300 mm



281,51-€  
**239,00 €**  
Bestell-Nr.  
17620944

**Lieferumfang:** Maschine, Sägekette, Sägeschiene, Sägekettenschutz, Sägekettenöl 100 ml, **ohne Akku und Ladegerät.**

## Kapp- und Gehrungssäge MLS100N



- Stufenlose Neigungsverstellung nach links von 0° bis 45°
- Leistung: 1500 W
- Leerlaufdrehzahl: 4200 min<sup>-1</sup>
- Sägeblatt-Ø: 255 mm



290,00-€  
**249,00 €**  
Bestell-Nr.  
17160015

**Lieferumfang:** Maschine, Sägeblatt Ø 255 x 2,4 x 30 mm 40Z, Auflageverlängerung, Staubsack, Einstelldreieck, Einmaulschlüssel, Schraubzwinge.

## Akku-Kartuschenpresse DCG180ZX 18 V



- Für 300, 600 und 800 ml Kartuschen
- Vorschub: 0–28 m/s



267,00-€  
**189,00 €**  
Bestell-Nr.  
17620564

**Lieferumfang:** Maschine, Kartuschenhalter 300 ml, Beutelhalter 600 ml, **ohne Akku und Ladegerät.**

## Akku-Starter-Set 18 V



224,00-€  
**169,00 €**  
Bestell-Nr.  
17620937



**Lieferumfang:** 2 Akkus 18 V/5 Ah, Ladegerät DC18RC.

## Akku-Nutfräse Classic X

- Maximale Frästiefe: 20 mm

**Classic X Akku**  
Im Systainer, ohne Akku und Ladegerät  
639,00 €

Bestell-Nr. 17410074

**Classic X Akku Set**  
Mit 2 LiHD-Akkus 18 V/4 Ah,  
Schnellladegerät, Systainer  
890,00 €

Bestell-Nr. 17410075



Classic X Akku Set

**Lieferumfang:** Maschine, HM-Nutfräser, Anschlagwinkel, Aufsteckplatte, Werkzeugsatz, Absaugadapter, Staubsack.

ab  
**639,00 €**

Bestell-Nr.  
17410074

## Nutfräsmaschine Classic X

- Maximale Frästiefe: 20 mm

**Lieferumfang:** Maschine, HM-Nutfräser, Anschlagwinkel, Absaugadapter 36 mm, Aufsteckplatte 4 mm, Werkzeugsatz, Systainer<sup>®</sup>.



**579,00 €**

Bestell-Nr.  
17250033

## Nutfräsmaschine Zeta P2

- Maximale Frästiefe: 20 mm

**Lieferumfang:** Maschine, P-System DIA-Fräser, Anschlagwinkel, Absaugstutzen 23 und 36 mm, Aufsteckplatte 2 und 4 mm, Winkeldrehscheibe, P-System Bohrlehre inklusive 6 mm Bohrer, Werkzeugsatz, Systainer<sup>®</sup>.



**1.229,00 €**

Bestell-Nr.  
17250032

## Holzlamellen

- Für Nutfräser Ø 100 x 4 x 22 mm



Größe	Abmessung mm	Bestell-Nr.	Preis €/VE
0	47 x 15 x 4	17410012	24,00
10	53 x 19 x 4	17410013	25,00
20	56 x 23 x 4	17410014	26,00

Preis je VE = 1000 Stück

ab  
**24,00 €**

Bestell-Nr.  
17410012

## Kantenfräse KFR130N

- Leistungsstarker 1000 W Motor mit Regelelektronik, Sanftanlauf und Drehzahlkonstanthaltung
- Spannweite 8 mm für alle gängigen Fräswerkzeuge
- Radius-Bündigfräser 2 mm mit Kugellager
- Kombifräsvorsatz - Bearbeiten der Längskante an geraden und geschweiften Werkstücken und perfektes Bearbeiten der Ecken mit nur einer Maschine
- Einfache Feineinstellung des Fräsvorsatzes mit Gewindering
- Leerlaufdrehzahl: 14000-30000 min<sup>-1</sup>



**AKTION**

Inkl. 2 HM-Abrundfräser



**KFR130N im Koffer**  
325,00 € | **235,00 €**  
Bestell-Nr. 17400326

**KFR130N im Systainer T-Loc Gr. 2**  
379,00 € | **279,00 €**  
Bestell-Nr. 17400376

**Lieferumfang:** Maschine, 2 HM-Abrundfräser R = 2 mm mit Anlaufkugellager, Spannweite Ø 8 mm, Kombifräsvorsatz.

325,00 €  
**235,00 €**

Bestell-Nr.  
17400326

## Stationäradapter SA100

- Praktische Lösung zum Bearbeiten kleiner Teile
- Zur Aufnahme von Wegoma Kantenfräsen



74,00 €  
**65,00 €**

Bestell-Nr.  
17400377

## Verbinder Clamex S-20 Starterset

**NEU**



**Lieferumfang:** 80 Paar Clamex S-20 mit Schrauben, Clamex S-20 Bohrlehre mit Bohrer Ø 6 mm, Clamex P Montagewerkzeug, Systainer 3 M137.



**255,00 €**

Bestell-Nr.  
17410055

## Verbinder Clamex S-20

**NEU**



- Einsetzbar mit jeder Nut- und Flachdübelfräse
- Wiederlösbarer Möbelverbinder für die 4 mm Nut
- Inkl. Schrauben (bei VE 20 und 80)



ab  
**39,00 €**

Bestell-Nr.  
17410051

Inhalt Paar	Bestell-Nr.	Preis €/VE
20	17410051	39,00
80	17410052	95,00
300	17410053	229,00
1000	17410054	739,00

Preis pro VE

## Dichtungsnutfräse DF550VG



- Zum Fräsen und Nuten in Holzfenster- und Türen
- Spannweite: 6 mm

**Lieferumfang:** Maschine, 2 HM-Dichtnutwendefräser Ø 3 mm, Spannweite 6 mm, gerade Führung, 90° Führung zum Eckfräsen, Tiefeneinstellehre, Absaug Schlauch 2,25 m, Serviceschlüssel, im Transportkoffer.



490,00 €  
**389,00 €**

Bestell-Nr.  
17700436

**AKTION**

Inkl. 2 HM-Dichtnutwendefräser

## Mirka DEROS 650 Goldflex Kit Black Edition

**MIRKA**

- Bürstenloser Motor
- Schleifteller-Ø: 150 mm
- Hub: 5 mm

Solange der Vorrat reicht.



**459,00 €**

Bestell-Nr.  
30301649

**Lieferumfang:** Mirka DEROS 650CV, Tellerschutz (Protector), 4x je 10 Stück Goldflex Soft Handpads 115 x 140 mm K120/150/240/320, Mirka Case Black Edition.



## Exzenterschleifscheibe Ø 150 mm

eumatool®

- Velours-Klettscheibe
- Für den Holzschliff: Kö 40–150
- Zum Schleifen von Spachtel, Füller, Lack: Kö 180–400
- Lochung: 16 x Ø 123 mm + 8 x Ø 120 mm + 8 x Ø 95 mm + 8 x Ø 65 mm + 8 x Ø 39 mm mit Mittelloch

Korn	VE Stück	Bestell-Nr.	Preis €/VE
40	50	19112605	19,00
60	50	19112606	17,00
80	50	19112607	16,00
100	100	19112608	29,00
120	100	19112609	29,00
150	100	19112610	29,00
180	100	19112611	25,00
240	100	19112612	25,00
320	100	19112613	25,00
400	100	19112614	25,00

Preis pro VE

ab  
**16,00 €**  
Bestell-Nr.  
19112607

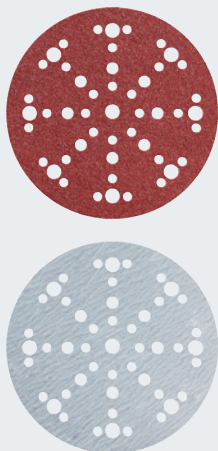

## Exzenterschleifscheibe Ø 125 mm

eumatool®

- Velours-Klettscheibe
- Für den Holzschliff: Kö 40–150
- Für den Lackschliff: Kö 180–400
- Lochung: 8 x LK 90 mm, 1 Mittelloch

Korn	VE Stück	Bestell-Nr.	Preis €/VE
40	50	19111278	18,00
60	50	19111279	16,00
80	50	19111280	15,00
100	100	19111281	28,00
120	100	19111282	28,00
150	100	19111283	28,00
180	100	19111284	24,00
240	100	19111285	24,00
320	100	19111286	24,00
400	100	19111287	24,00

Preis pro VE

ab  
**15,00 €**  
Bestell-Nr.  
19111280



## Breitband BW 115

Aus BW 110 wurde BW 115 – mit verbesserter Qualität

- Für den Holz-Feinschliff
- Wirtschaftlicher, manueller Flächenschliff von allen Holzwerkstoffen
- Geschlossene Streuung auf F-Papier, kunstharzgebunden
- **Gute Abtragsleistung bereits bei geringem Schleifdruck**
- Antistatische Ausrüstung verhindert frühzeitiges Zusetzen



Abmessung mm	Korn	VE Stück	Bestell-Nr.	Preis €/VE
1120 x 1900	60	10	19111320	170,00
1120 x 1900	80	10	19111321	160,00
1120 x 1900	100	10	19111322	150,00
1120 x 1900	120	10	19111323	150,00
1120 x 1900	150	10	19111324	150,00
1120 x 2000	80	10	19111331	170,00
1120 x 2000	100	10	19111332	160,00
1120 x 2000	120	10	19111333	160,00
1120 x 2000	150	10	19111334	160,00
1120 x 2150	60	10	19111232	180,00
1120 x 2150	80	10	19111233	170,00
1120 x 2150	100	10	19111234	160,00
1120 x 2150	120	10	19111235	160,00
1120 x 2150	150	10	19111236	160,00
1360 x 1900	60	10	19111237	190,00
1360 x 1900	80	10	19111238	180,00
1360 x 1900	100	10	19111239	170,00
1360 x 1900	120	10	19111240	170,00
1360 x 1900	150	10	19111241	170,00
1350 x 2000	80	10	19111242	180,00
1350 x 2000	100	10	19111243	170,00
1350 x 2000	120	10	19111244	170,00
1350 x 2000	150	10	19111245	170,00
1350 x 2150	60	10	19111246	200,00
1350 x 2150	80	10	19111247	190,00
1350 x 2150	100	10	19111248	180,00
1350 x 2150	120	10	19111249	180,00
1350 x 2150	150	10	19111250	180,00

Preis pro VE = 10 Stück

pro VE 10 St. ab  
**150,00 €**  
Bestell-Nr.  
19111322

## Langband BW 115

Aus BW 110 wurde BW 115 – mit verbesserter Qualität

- Für den Holz-Feinschliff
- Wirtschaftlicher, manueller Flächenschliff von allen Holzwerkstoffen
- Geschlossene Streuung auf F-Papier, kunstharzgebunden
- **Gute Abtragsleistung bereits bei geringem Schleifdruck**
- Antistatische Ausrüstung verhindert frühzeitiges Zusetzen



Abmessung mm	Korn	VE Stück	Bestell-Nr.	Preis €/VE
150 x 6800	80	10	19111735	100,00
150 x 6800	100	10	19111736	90,00
150 x 6800	120	10	19111737	90,00
150 x 6800	150	10	19111738	90,00
150 x 6880	80	10	19111739	100,00
150 x 6880	100	10	19111740	90,00
150 x 6880	120	10	19111741	90,00
150 x 6880	150	10	19111742	90,00
150 x 7100	80	10	19111743	100,00
150 x 7100	100	10	19111744	90,00
150 x 7100	120	10	19111745	90,00
150 x 7100	150	10	19111746	90,00
150 x 7200	80	10	19111747	100,00
150 x 7200	100	10	19111748	90,00
150 x 7200	120	10	19111749	90,00
150 x 7200	150	10	19111750	90,00
150 x 7500	80	10	19111751	100,00
150 x 7500	100	10	19111752	90,00
150 x 7500	120	10	19111753	90,00
150 x 7500	150	10	19111754	90,00
150 x 7800	80	10	19111755	100,00
150 x 7800	100	10	19111756	90,00
150 x 7800	120	10	19111757	90,00
150 x 7800	150	10	19111758	90,00

Preis pro VE = 10 Stück

pro VE 10 St. ab  
**90,00 €**  
Bestell-Nr.  
19111736

## Basecut-Rolle

- Universelles Schleifpapier mit hoher Standzeit
- Rolle: 115 mm x 50 m

MIRKA

Korn	Bestell-Nr.	Preis €/Rolle
60	19112660	22,00
80	19112661	20,00
100	19112654	19,00
120	19112655	19,00
150	19112656	19,00
180	19112657	19,00
240	19112658	19,00

Preis pro Rolle = 50 m

ab  
**19,00 €**  
Bestell-Nr.  
19112654



## Gold Proflex-Rolle

- Hervorragend für Kanten und Profile, da extrem flexibel
- All-Rounder für Holz, Füller, Farben etc.
- Rolle: 115 mm x 50 m

MIRKA

Korn	Bestell-Nr.	Preis €/Rolle
80	19111920	25,00
100	19111921	24,00
120	19111922	24,00
150	19111923	24,00
180	19111924	24,00
220	19111925	24,00
240	19111926	24,00
320	19111927	24,00
400	19111928	24,00

Preis pro Rolle = 50 m

ab  
**24,00 €**  
Bestell-Nr.  
19111921



## Tischfräse eumastar etf 045/LL/LL-e

eumastar

- Manuelle Einstellung der Spindel
- Mit 2 Gusstischverlängerungen links und rechts, Gesamtlänge 2500 mm
- Betriebsstundenzähler
- Spindeldrehzahl: 3500/6000/8000/10000 min<sup>-1</sup>
- Spindel-Ø: 30 mm
- Abmessung Arbeitstisch: 2500 x 1200 mm (mit Verlängerung)
- Teleskopfrontauszug: 300 mm



etf 045 LL-e

zzgl. Fracht

**etf 045 LL**  
11.355,00 € | 9.975,00 €  
Bestell-Nr. 17120086

**etf 045 LL-e zusätzlich mit elektrisch verstellbarer Frässpindel (Höhe und Neigung)**  
12.750,00 € | 11.250,00 €  
Bestell-Nr. 17120096

etf 045 LL-e  
**11.250,00 €**  
Bestell-Nr. 17120096

## Vorschubapparat evs 38/evs 48

eumastar

- Mit 8 Geschwindigkeiten
- Exakte Höhenverstellung durch mechanische Positionsanzeige
- Standardstativ Plus für den Einsatz in jeder Arbeitsposition



evs 38 mit Stativ und Höhenanzeige

Typ	evs 38 mit Stativ	evs 38 ohne Stativ	evs 48 mit Stativ	evs 48 ohne Stativ
Anzahl der Rollen	3	3	4	4
Rollen-Ø x Breite mm	120 x 60	120 x 60	120 x 60	120 x 60
Bestell-Nr.	10500012	10500071	10500014	10500073
Katalog-Preis €	1.390,00	830,00	1.490,00	930,00
Preis €	1.249,00	755,00	1.355,00	859,00

zzgl. Fracht

ab  
**755,00 €**  
Bestell-Nr. 10500071

## Holzbandsäge HBS 433

Holzkraft  
Holzbearbeitungsmaschinen

- Sägertischneigung -10° bis +45°
- Lasereinrichtung zur Schnittlinienmarkierung
- Zwei Band-Geschwindigkeiten

**Lieferumfang:** Maschine, 3-teiliges Sägebandset für Weich-Hartholz, Plastik, Kunststoffe und NE-Metalle.

Leistung W	1500
Spannung V	400
Schnitthöhe mm	270
Schnittbreite mm	370/410

zzgl. Fracht



2.585,00 €  
**2.059,00 €**  
Bestell-Nr. 17400023

**AKTION**  
Inkl. 3-teiliges Sägebandset für Holz

## Kurzholzspalter HSE 8-550

Holzkraft  
Holzbearbeitungsmaschinen

- Robuste und solide Bauweise zum Spalten von Kurz- und Meterholz
- Spalt-Ø: 300 mm
- Spaltkraft: 8 t

**HSE 8-550 230 V**  
639,00 € | 559,00 €  
Bestell-Nr. 17140024

**HSE 8-550 400 V**  
639,00 € | 559,00 €  
Bestell-Nr. 17140027

zzgl. Fracht



je  
**559,00 €**

## Breitbandschleifmaschine SPB 910/1100 C

eumastar

**NEU**  
**AKTION**

- Zum Schleifen von Massivholz, Furnieroberflächen und Lacken
- Tischverlängerungen im Ein- und Auslauf
- Automatische Tischpositionierung
- Arbeitshöhe: 3–160 mm
- Schleifbandgeschwindigkeit: 3–18 m/s
- Vorschubgeschwindigkeit: 3–15 m/s

**SPB 910 C:**

- Pneumatikschleifschuh
- Steuerung ELGO P40
- **Arbeitsbreite: 910 mm**
- Schleifbandabmessung: 930 x 2200 mm

**SPB 1100 C:**

- Segmentierter Elektronikschleifschuh (Segmentbreite 50 mm)
- Rotierende Reinigungsbürste
- NC-Maschinensteuerung per 10,1"-Touchdisplay
- **Arbeitsbreite: 1100 mm**
- Schleifbandabmessung: 1120 x 2200 mm

zzgl. Fracht, Montage und Einweisung



SPB 1100 C

**SPB 910 C Arbeitsbreite: 910 mm**  
17.790,00 €  
Bestell-Nr. 17110100

**SPB 1100 C Arbeitsbreite: 1100 mm**  
27.990,00 €  
Bestell-Nr. 17110101

SPB 910 C  
**17.790,00 €**  
Bestell-Nr. 17110100



SPB 1100 C mit übersichtlichem Touchdisplay

## Kantenschleifmaschine EKS 150.2

eumastar

- **Kleiner, flexibler Allrounder**
- Kleiner Tisch an der Umlenkrolle zum Schleifen von Radien und Formen
- Motorische Bandoszillation
- Höhenverstellbarer Arbeitstisch
- 90–180° schwenkbar
- Bandgeschwindigkeit: 22 m/s
- Schleifbandabmessung: 150 x 2280 mm

**Lieferumfang:** Maschine, 10 Schleifbänder 150 x 2280 mm K120, Winkel- und Gehrungsanschlag.

zzgl. Fracht

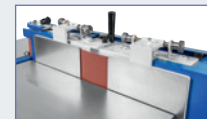

EKS 150.2

4.800,00 €  
**4.200,00 €**  
Bestell-Nr. 30300579

**Optional Furnierschleifeinrichtung:**  
Für EKS 150.2  
Bestell-Nr. 17110064 | 990,00 €

**AKTION**  
Inkl. 10 Schleifbänder 150 x 2280 mm K120

## Mobile Absauganlage VACOMAT 140/160 XPe

eumastar

- Platzsparende, mobile Absauganlage für die Einzelplatzabsaugung zur Entstaubung von z. B. Formatkreissägen, Abricht- und Dickenhobel
- Elektro-mechanische Abreinigung über Rüttelmotor
- Start der Absaugung wahlweise von Hand (per Knopfdruck) oder automatisch, sobald alle angeschlossenen, elektrisch verbundenen Maschinen angeschaltet sind
- Absaugstutzen wahlweise rechts oder links montiert
- Staubsicherer Spänesammelbehälter (240 l)
- Standardmäßig mit SchukoCone-Filterschläuchen ausgestattet
- **Sicherheitsgeprüft H3**, Staubklasse M
- Steckerfertige vormontierte Lieferung für den sofortigen Einsatz
- Fahrbar auf stabilen Rollen in Industrieausführung

Leistung W	2200
Spannung V	400
Saugstutzen-Ø mm	140/160
Volumenstrom m <sup>3</sup> /h	1593
Unterdruck Pa	2200
Filterfläche m <sup>2</sup>	9,5
Abmessung mm	1715 x 900 x 2130
Gewicht kg	345

zzgl. Fracht



5.476,50 €  
**4.290,00 €**  
Bestell-Nr. 10200134

## Formatkreissäge FKS 550-3200 PRO



- Schwere Formatkreissäge mit Vorritzaggregat



Leistung Antriebsmotor W	7500
Spannung V	400
Leerlaufdrehzahl Sägeblatt min <sup>-1</sup>	2800/3665/4800
Schnittbreite Parallelanschlag mm	1450
Schnitthöhe 90°/45° mm	200/140
Sägeblatt-Ø mm	550
Sägeblatt-Ø Vorritzer mm	120-130
Tischabmessungen (L x B) mm	1255x 685

zzgl. Fracht

~~15.390,00 €~~  
**14.400,00 €**  
Bestell-Nr.  
17100042

## Bürstenschleif- und Strukturmaschine str 62l



- Motorische Höhenverstellung der Aggregate
- Stufenloser Vorschub
- Stufenlos regelbare Drehzahl



Leistung W	2 x 4000
Spannung V	400
Leerlaufdrehzahl Bürsten min <sup>-1</sup>	100-1500
Schleifbreite mm	600
Max. Werkstückhöhe mm	300
Vorschub m/min	1-13
Abmessung (L x B x H) mm	1300 x 1300 x 1550

zzgl. Fracht

~~22.650,00 €~~  
**18.199,00 €**  
Bestell-Nr.  
17190029

## Dekupiersäge Multicut-1



- Lieferumfang:** Maschine, 60 Laubsägeblätter, Kunststoff-Tischeinlegeleil, 2x Schleifeinsatzsortiment, Bedienwerkzeug.

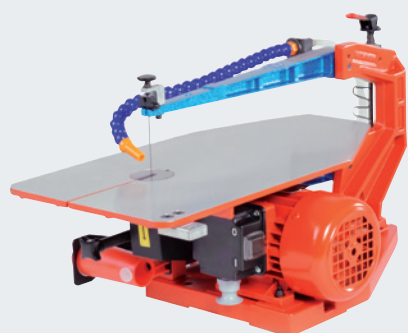

Leistung W	100
Spannung V	230
Leerlaufdrehzahl min <sup>-1</sup>	1400
Schnittstärke Weich-/Hartholz mm	50/40
Schnittstärke Silber/Buntmetalle mm	6
Schnittstärke Kunststoffe mm	15

**AKTION**  
Inkl. Schleifeinsatzsortiment  
6 mm und 12 mm

~~599,00 €~~  
**549,00 €**  
Bestell-Nr.  
30301634

## Keilnutenfräsmaschine MU 3



- Transportable und flexible Tischmaschine
- Werkstückspeicherung und Steuerung: manuell
- Genauigkeit: 1/10 mm

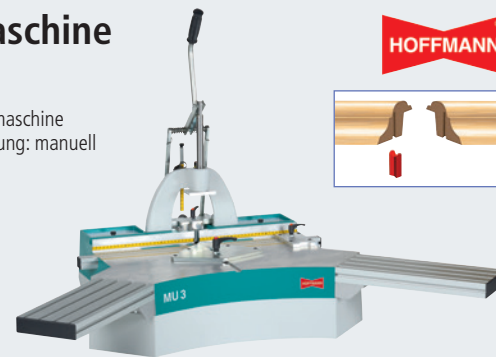

- Lieferumfang:** Maschine, Schwalbenkoffer W-2 (1000 Schwalben W-2/15,8 mm).

Leistung W	1000
Spannung V	230
Max. Werkstückhöhe mm	130
Frästiefe mm	85
Schwalbengröße	W-0/1/2/3/4
Gewicht kg	32

**AKTION**  
Inkl. Schwalbenkoffer W-2

~~2.650,00 €~~  
**2.390,00 €**  
Bestell-Nr.  
30301723

## Nass-Schärfsystem Tormek T-8 Black



- Limitierte Sonderedition mit 50 Jahren Garantie

**Lieferumfang der Jubiläums Edition:**

- T-8 Nass-Schärfsystem
- DF-250 Diamantscheibe
- CW-220 Composite Abziehscheibe
- SQ-90 Tormek-Winkel
- Spezielle Maschinenhülle
- ACC-150 Anti-Korrosionskonzentrat
- WM-200 Winkelanzeige
- HB-10 Tormek Handbuch (Deutsch)
- US-105 Universalstütze
- EM-15 Edge Marker



Leistung W	20
Spannung V	230
Schleifstein mm	Ø 250 x 50
Abziehscheibe mm	Ø 220 x 31
Abmessung mm	270 x 270 x 330
Gewicht kg	15,5

~~799,00 €~~  
**729,00 €**  
Bestell-Nr.  
13110111

## Nass-Schärfsystem Tormek T-4 Original/DE



- Lieferumfang:** Maschine mit Schleifstein, Lederabziehscheibe, Universalstütze, Horizontalhalter, Winkellehre, Abziehpaste, Steinpräparierer, Schleifvorrichtung SE-77, Tormek Edding schwarz EM-15.



Leistung W	120
Spannung V	230
Schleifstein mm	Ø 200 x 40
Abziehscheibe mm	Ø 145 x 26
Abmessung mm	230 x 200 x 260
Gewicht kg	10,3

**AKTION**  
Inkl. Schleifvorrichtung SE-77

~~420,00 €~~  
**420,00 €**  
Bestell-Nr.  
13110119

## Haus- und Heimpaket HTK 806



- Zubehörsatz zum Schärfen von Messer, Scheren, Zugmesser, Äxte und Schnitzwerkzeuge – für Schärfsystem T-4 und T-8.



~~189,00 €~~  
**189,00 €**  
Bestell-Nr.  
13110114

## Drehel-Zubehör-Satz TNT 808



- Lieferumfang:**  
Vorrichtung SVD-186R für Drehröhren und Schlitzhohleisen  
Vorrichtung SVS-50 mit Multifunktion  
Vorrichtung TTS-100 Einstellehre für Drehstähle  
Vorrichtung SVD-110 Schleifstütze  
Vorrichtung LA-120 Profilierte Lederabziehscheibe



- Vorrichtung MH-380 Maschinenhülle  
Vorrichtung TNT-300 Woodturner's Instruction Box

~~275,00 €~~  
**275,00 €**  
Bestell-Nr.  
13110116

## Vakuumpresse CORVUS-S speed-up



- Stabile Klappkonstruktion mit hochstabilem Fahrwerk mit 4 feststellbaren Rollen
- Hochelastische Naturkautschuk-Membrane
- Ölumlaufgeschmierte Vakuumpumpe mit Abschaltautomatik
- Vakuumverteilerplatte
- Leistung: 40 m<sup>3</sup>/h
- Tankinhalt: 100 l



zzgl. Fracht

3014.40 speed-up Einspannmaße 3000 x 1420 mm  
~~12.900,00 €~~ | **11.890,00 €**  
 Bestell-Nr. 10201120

3514.40 speed-up Einspannmaße 3500 x 1420 mm  
~~13.990,00 €~~ | **12.790,00 €**  
 Bestell-Nr. 10201121

ab  
**11.890,00 €**  
 Bestell-Nr.  
 10201120

## Multipresse RPG 2030



- Universell verwendbares Multipresssystem im Baukastensystem
- Höhenvariable Arbeitsflächen
- Pressdruck bis zu 2000 kg

**Ausstattung:** Grundrahmen RPG 2030, 4 Presseinheiten mit Handhydraulikzylinder, Seitendruckeinrichtung mit 2 Zahnstangen-Getrieben, 4 Korpussets, 2 Niederhalter, Fahrwerk.



zzgl. Fracht

Abbildung mit Sonderzubehör  
 (nicht im Lieferumfang enthalten)

~~13.430,00 €~~  
**11.990,00 €**  
 Bestell-Nr.  
 17310033

## Transportwagen Capreolus

- Für den stehenden Transport von Werkstücken mit empfindlicher Oberfläche bis 2500 mm Länge
- Versetzbare Zwischenplateaus
- 22 Abteile, Abteillbreite 40 mm (verstellbar)



zzgl. Fracht

~~1.970,00 €~~  
**1.699,00 €**  
 Bestell-Nr.  
 10210065

## Regalwagen Ecoflex

- Auflagerohre mit Öl- und lösemittelbeständigem Kunststoff ummantelt
- Beliebig erweiterbar mit zusätzlichen Rechen
- Beidseitig beladbar
- 17 Auflagen, Abteillhöhe: 70 mm
- Breite: 200–1500 mm (ausziehbar)
- Tragkraft: 400 kg

**Optional Ecoflex:** Zusatzrechen  
 Bestell-Nr. 18410149 | **275,00 €**

Optionaler Zusatzrechen



zzgl. Fracht



Ecoflex

je  
**610,00 €**  
 Bestell-Nr.  
 18410148

## Werkstattwagen orgaCAR



- Werkzeugwagen mit universeller Ausstattung
- Legt Strom, Druckluft, Beleuchtung und Absaugung direkt über den Arbeitsplatz

**Ausstattung:** Schrankeinsatz mit einer Schublade, 3 Systainer-Auszüge, Lochblech-Rückwand, Galgen mit Energieampel, 4 feststellbare Rollen.



Abbildung mit Sonderzubehör  
 (nicht im Lieferumfang enthalten)

~~3.290,00 €~~  
**2.990,00 €**  
 Bestell-Nr.  
 10200198

zzgl. Fracht

## Montagetisch vakuLIFT-S SET

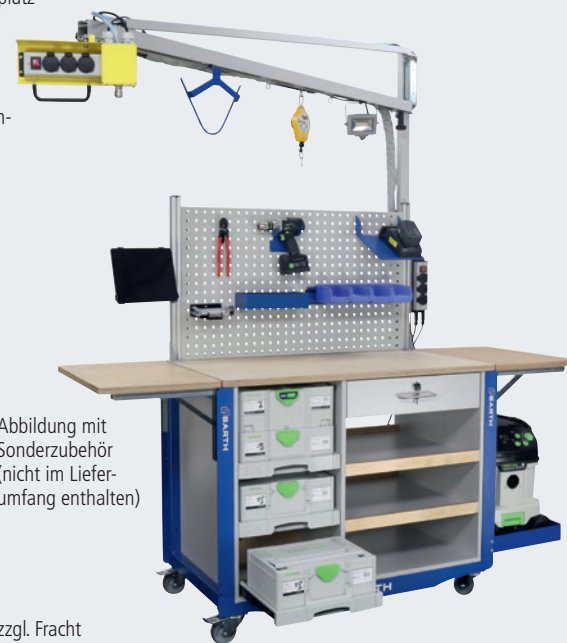

- Perfekter Montagetisch für flexible Anwendungen
- Tragkraft: 350 kg

**Ausstattung:** Lochplatte HPL-beschichtet, 550 mm Längsauszüge, 3 spezielle Vakuum-Flachsauger, Vakuum-Drehachse, Vakuumpumpe, beidseitige Fußhebelpumpe, Dreifach-Steckdosenleiste unter der Arbeitsplatte, 4 Lenkrollen (2x bremsbar und 2x mit Richtungsfeststeller).



Abbildung mit Sonderzubehör  
 (nicht im Lieferumfang enthalten)

~~5.590,00 €~~  
**5.120,00 €**  
 Bestell-Nr.  
 10200175

zzgl. Fracht

## Lackiertisch Lacky



- 4 verstellbare Auflagearme 360° drehbar
- Höhenverstellbar von 950–1250 mm
- **Tragkraft: 100 kg**

- Kleine Lenkrollen optional erhältlich



~~709,00 €~~  
**625,00 €**  
 Bestell-Nr.  
 15112320

zzgl. Fracht

## Kombi-Rollbock



Kombi-Rollenelement bestehend aus: Stahlwalze 400 mm und Kugelrollen-Träger mit 6 Stahlkugeln als Allseiten-Rollelement

- **Tragkraft: 250 kg**
- Arbeitshöhe: 641–1000 mm

~~293,00 €~~  
**259,00 €**  
 Bestell-Nr.  
 10100003



## Kompressor EU 412-10-50 W

eumastar

- Fahrbarer, keilriemengetriebener Kolbenkompressor
- Für Anwendungen mit hohem Luftbedarf durch leistungsstarkes 2-Zylinder-Aggregat
- Bessere Arbeitsergebnisse durch Filterdruckminderer
- Niedrige Verdichterdrehzahl, dadurch Senkung des Geräuschpegels und reduzierte Vibrationen



Leistung W	2200
Spannung V	230
Ansaugleistung l/min	410
Füllleistung l/min	295
Druck bar	10
Behältervolumen l	50
Abmessung mm	950 x 410 x 815
Gewicht kg	64

949,00 €  
**745,00 €**  
Bestell-Nr. 15112242

## Kompressor SysMaster SYM 150-8-6 WXOF Set

schneider airsystems

10 SSK

Flexibel, robust und mit anderen Systainern kombinierbar

**Lieferumfang:** Kompressor, Rollbrett RB-SYS TL, Ausblaspistole AP-Vario-P, Druckluftschlauch DLS-SK-SF 15,5-10/10m, Systainer SYS 2 TL.

Leistung W	1100
Spannung V	230
Ansaugleistung l/min	150
Füllleistung l/min	70
Druck bar	8
Behältervolumen l	6
Abmessung mm	296 x 396 x 320
Gewicht kg	13



752,00 €  
**570,00 €**  
Bestell-Nr. 15112128

## Arbeitsbock

eumatool®

- **Stabile Handwerker Ausführung**
- Untere Querstrebe mit Stahlstangen verstärkt
- Auflage: 650 mm
- Arbeitshöhe: 810 mm



**59,00 €**  
Bestell-Nr. 10200230

## Stufen-Stehleiter Nova S

ZARGES

- Entspricht der Norm EN 131 professional
- Fester Stand durch rutschsichere Kunststoffschuhe
- Mit Ablageschale

Stufenanzahl inkl. Plattform	6	8
Plattformhöhe m	1,26	1,7
Arbeitshöhe m	3,25	3,7
Gewicht kg	8	10,2
Bestell-Nr.	18401570	18401572
Preis €	199,00	287,00



ab **199,00 €**  
Bestell-Nr. 18401570

## Plattenträger UNI

eumatool®

- Für alle Plattenmaterialien (Span-, Massivholz-, Kunststoff-, Gipskartonplatten usw.) geeignet
- Äußerst hohe Belastbarkeit
- Optimale Kraftübertragung und sicherer Halt
- Ausziehhilfe für Platten
- Variable Traghöhen möglich
- Klemmbereich: 0–65 mm
- Tragkraft: ca. 100 kg pro Griff



149,00 €  
**99,00 €**  
Bestell-Nr. 10211121

Preis pro Paar

## Einhandmontagewerkzeug Viking Arm

IQ-TOOLS INTELLIGENT QUALITY TOOLS

- Zum Anheben von schweren Objekten und Verspannen von Elementen mit nur einer Hand, z. B. **Küchenmontage**
- Hubkraft: 150 kg
- Nutzlänge: 6–215 mm

**Lieferumfang:** Einhandmontagewerkzeug mit 6 mm Grundplatte.



179,00 €  
**135,00 €**  
Bestell-Nr. 10212050

## Neopren-Verlängerungskabel, IP 44

- Schutzkontaktverlängerung 250 V, 16 A
- **Kabeltyp: H07RN-F 3G1,5**

Kabellänge m	Bestell-Nr.	Preis €
10	10220023	39,00
15	10220024	59,00
25	10220025	79,00



ab **39,00 €**  
Bestell-Nr. 10220023

## Neopren-Verlängerungskabel, IP 44

- **Vollgummistecker und Vollgummikupplung**
- Schutzkontakt-Verlängerung 250 V, 10–16 A
- **Kabeltyp: H07RN-F 3G2,5**

Kabellänge m	Bestell-Nr.	Preis €
10	10220026	69,00
25	10220027	125,00



ab **69,00 €**  
Bestell-Nr. 10220026

## Schrank-Montage Kit Viking Arm

IQ-TOOLS INTELLIGENT QUALITY TOOLS

- Zum **Nivellieren und Montieren von Oberschränken, schwebenden Sideboards** uvm.
- Hubkraft: 50 kg
- Hubhöhe: 600 mm

**Lieferumfang:** Liftarm mit Arretierungsbolzen, Liftarm-Schutzplatte, Bodenschutzplatte.

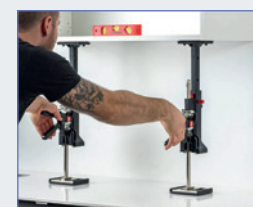

79,00 €  
**75,00 €**  
Bestell-Nr. 10212051

## Forstnerbohrer-Satz Bormax 2.0, 7-tlg.

• Für Holzwerkstoffe, Massivholz und MDF/Laminat



108,00 €  
Bestell-Nr. 17790030

Inhalt: je 1 Bohrer Ø 10, 15, 20, 25, 30, 35, 40 mm.

## Winkelschraubvorrichtung-Set 90fix

• Aufnahme für alle 1/4" Bits und Bohrwerkzeuge mit Bitfuß  
• Schraubwinkel 90°, mit Wechselgriff



111,00 €  
69,00 €  
Bestell-Nr. 16100770

Inhalt: Winkelschraubvorrichtung, Haltegriff, Holzspiralbohrer-Bits Ø 3, 4, 5, 6 mm, Senker Ø 16 mm, Maschinenbohrfutter.

## WPL-Nut- und Federfräser-Set, 4-tlg.

• Zur Herstellung von Nut-Federprofil Verbindungen in Holzstärken von 12 bis 40 mm  
• Tragkörper aus Aluminium und Stahl  
• Für manuellen Vorschub geeignet



Inhalt:

- 1 Fräser Z2 + V2 Ø D 123 mm, B 20 mm, Ø d 30 mm, 6100–10600 min<sup>-1</sup>
- 1 Fräser Z4 + V4, Ø D 140 mm, B 4–7,5 mm, Ø d 30 mm, 5500–9400 min<sup>-1</sup>
- 1 Fräser Z2+2 + V4, Ø D 122 mm, B 36,4 mm, Ø d 30 mm, 6100–10600 min<sup>-1</sup>
- 1 Fräser Z2 + V2, Ø D 138 mm, B 20 mm, Ø d 30 mm, 5500–9400 min<sup>-1</sup>

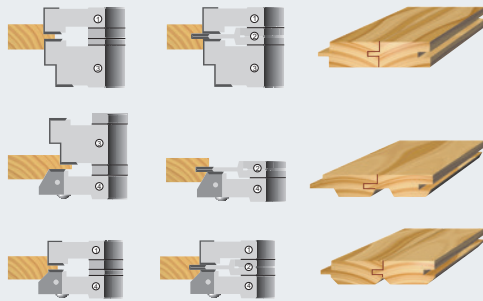

780,00 €  
599,00 €  
Bestell-Nr. 16320072

## Zusatzfräser

• Zur Herstellung von Nut-Federprofil Verbindungen  
• Tragkörper aus Aluminium

Radiusfräser r= 5 mm

Bestell-Nr. 16320073

Fasenfräser 45°

Bestell-Nr. 16320074

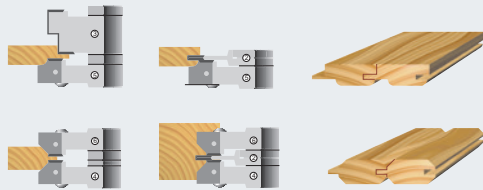

je  
222,00 €  
179,00 €

## Trennscheibe EHT 125-1,0

• Für Stahl und Edelstahl (INOX)  
• Gute Trennleistung und gute Standzeit



9,90 €  
Bestell-Nr. 30301505

Preis pro VE = 10 Stück in Metalldose

## SDS-plus Hammerbohrer plus-7X EXPERT

• 4 Schneiden und VHM-Kopf  
• Für Bohrungen in Beton, armierten Beton und Mauerwerk

ab 50,00 €  
Bestell-Nr. 16410697

Preis pro VE = 10 Stück



Bohrer-Ø mm	Spiral-länge mm	Gesamt-länge mm	Bestell-Nr.	Preis €
6	150	215	16410694	59,00
8	150	215	16410697	50,00
10	150	215	16410699	59,00
12	150	215	16410701	69,00

## Forstnerbohrer-Satz 22-tlg., Bormax WS Limited Edition,

• Für Weichholz, europäisches Hartholz, Spanplatten, MDF, usw.

AKTION

Inkl. Messer und Kellnerbesteck



709,00 €  
449,00 €  
Bestell-Nr. 16100807

Inhalt: je 1 Bohrer Ø 10, 12, 13, 15, 16, 17, 18, 19, 20, 21, 22, 24, 25, 26, 28, 30, 32, 35, 38, 40, 45, 50 mm, Messer und Kellnerbesteck.

## Holzspiralbohrersatz HSS-G, 20-tlg.

• Vollgeschliffene Spiralen – transportieren selbst feuchte Späne aus Tieflochbohrungen  
• Ideal geeignet für Harthölzer, beschichtete und unbeschichtete Spanplatten  
• Mit Sechskant-Stiftschlüssel 3 mm



149,00 €  
95,00 €  
Bestell-Nr. 16110678

Inhalt: je 1 Holzspiralbohrer 1–10 mm (steigend um 0,5 mm), HM-Aufsteckversenker VARIO.

AKTION

inkl. HM-Aufsteckversenker VARIO



## Lochsägen-Satz EXPERT Tough Material, 9-tlg.

• Geeignet für Holz mit Metall, Ziegelstein, weiche Fliesen, Edelstahlbleche, Kunststoff  
• Schnelles Wechseln  
• Überragende Lebensdauer dank geschliffenen Zähnen aus feinem, hartem Carbide  
• Hält bis zu 50-mal länger als eine normale Bosch Lochsäge in zähen Materialien



295,24 €  
142,00 €  
Bestell-Nr. 16410580

Inhalt: je 1 Lochsäge Ø 22, 25, 35, 40, 51, 68 mm, Power-Change-Adapter, 2 HSS-Zentrierbohrer, im Kunststoffkoffer.

## Lochsägen-Starter-Set EXPERT Tough Material, 5-tlg.

• Geeignet für Holz mit Metall, Ziegelstein, weiche Fliesen, Edelstahlbleche, Kunststoff  
• Schnelles Wechseln  
• Überragende Lebensdauer dank geschliffenen Zähnen aus feinem, hartem Carbide  
• Hält bis zu 50-mal länger als eine normale Bosch Lochsäge in zähen Materialien



89,65 €  
44,00 €  
Bestell-Nr. 16410581

Inhalt: Lochsäge Ø 68 mm, Power-Change-Adapter, HSS-Zentrierbohrer.

## HM-Trennscheibe 125-1.0 EXPERT Carbide Multi Wheel

• Für alle Arten von weicheren Materialien wie Holz (auch mit Nägeln)



24,31 €  
15,00 €  
Bestell-Nr. 19100344

## DIA-Nutfräser Clamex Set

- Zum Einfräsen der Lamello Clamex Systemnut auf CNC-Bearbeitungszentren und Winkelaggregat in Massivholz und Holzwerkstoffen
- Montiert auf Fräsdorn

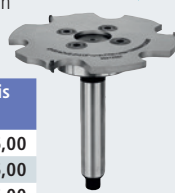

Schaft mm	d mm	B mm	D mm	Bestell-Nr.	Preis €
16 x 65	22	7	100,4	16360805	285,00
25 x 65	22	7	100,4	16360808	285,00
16 x 65	30	7	100,4	16360806	285,00
20 x 65	30	7	100,4	16360807	285,00
25 x 65	30	7	100,4	16360809	285,00

je  
**285,00 €**

Bestell-Nr.  
16360805

## DIA-Nutfräser Clamex

- Zum Einfräsen der Lamello Clamex Systemnut auf CNC-Bearbeitungszentren und Winkelaggregat in Massivholz und Holzwerkstoffen
- Verwendbar mit allen Spansystemen und mit Lamello Zeta P2



Aufnahme-Ø mm	Ø mm	Stärke mm	NL/TK mm	Bestell-Nr.	Preis €
22	100,4	7	4/4,5/36	16360929	179,00
22	100,4	7	4/6,5/36	16360931	179,00
30	100,4	7	4/6,5/48	16360930	179,00

je  
**179,00 €**

Bestell-Nr.  
16360929

## VHM-Profilfräser Clamex

- Rechtslauf-Linksdrill
- Für mechanischen Vorschub
- Zum ausrisrfreien Einfräsen der Clamex P-Nut
- Max. Umdrehung: 24000 min<sup>-1</sup>



D mm	d mm	L1 mm	L2 mm	L3 mm	Schaft-Ø mm	Bestell-Nr.	Preis €
9,8	7	80	23,5	2,7	12	16360935	120,00
9,8*	7	80	23,5	2,7	12	16360936	215,00

ab  
**120,00 €**

Bestell-Nr.  
16360935

\* Diamantbeschichtet für abrasive Werkstoffe oder deutlich höhere Standzeiten.

## HM-Handoberfräser-Satz Z2, 12-tlg.

- Schaft-Ø 8 mm, in Kunststoffbox



### Inhalt:

- 7 Nutfräser Ø 4–6–8–10–12–16–20 mm
- 1 Bündigfräser Ø 13 x 25 mm mit Lager
- 1 Abrundfräser Ø 19 mm R3 mm mit Lager
- 1 Abrundfräser Ø 23 mm R5 mm mit Lager
- 1 Abrundfräser Ø 33 mm R10 mm mit Lager
- 1 Fasefräser Ø 32 mm 45° mit Lager

**84,50 €**

Bestell-Nr.  
16330731

## Kunststoff-Kabeltrommel Garant, IP44

- Für den Dauereinsatz im Freien (BGI 608)
- Mit 3 Schutzkontakt-Steckdosen
- Kabelqualität: Gummi-Neopren



Lieferumfang: Kabeltrommel, Trommeltritt.

Kabellänge m	Kabeltyp	Bestell-Nr.	Preis €
25	H07RN-F 3G1,5	30301647	64,00
40	H07RN-F 3G1,5	30301645	79,00
25	H07RN-F 3G2,5	30301646	85,00
40	H07RN-F 3G2,5	30301648	134,00

ab  
**64,00 €**

Bestell-Nr.  
30301647

**AKTION**

Inkl. Trommeltritt zum Fixieren der Kabeltrommel beim Aufrollen

## Nutschaftfräser Diastart-DUO

- Zum Nuten, Formatieren, Trennen und Falzen
- Für klassische Holzwerkstoffe
- Geeignet für axiales und schräges Eintauchen
- Dianova-Plattensitz, mehrmals nachschärfbar
- Bestückungshöhe: 2,5 mm

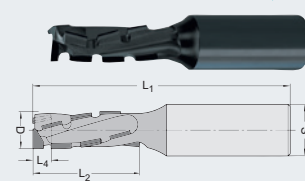

D mm	L1 mm	L2 mm	L4 mm	Schaft Ø x L mm	Rechts/Links	Bestell-Nr.	Preis €
18	95	28	9,2	25 x 60	L	16360961	115,00
18	95	28	9,2	25 x 60	R	16360960	115,00
18	115	47	9,2	25 x 60	L	16360963	155,00
18	115	47	9,2	25 x 60	R	16360962	155,00

ab  
**115,00 €**

Bestell-Nr.  
16360961

## Nutschaftfräser Diatec-Pro DUO

- Zum Nuten, Formatieren und Trennen
- Für klassische Holzwerkstoffe
- Hohe Standwege beim Einsatz auf Nestingmaschinen
- Durchgängige Z2 + 2 Bestückung auf 4 Flügeln
- Bestückungshöhe: 3 mm

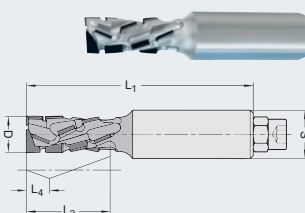

D mm	12
L2 mm	28
L4 mm	7,5
L1 mm	75
Schaft mm	16 x 40 m. E. M6
Rechts/Links	R

**355,00 €**

Bestell-Nr.  
16360727

## VHM-Durchgangsbohrer

- Verlängerte Ausführung
- Vollhartmetall Spiralteil mit Einstellschraube und Spannfläche
- Zum Einbohren der Bedienungsöffnung des Clamex P-Verbindersystems



Ø mm	6
Spirallänge mm	35
Gesamtlänge mm	100
Schaft Ø x L mm	10 x 50

**55,00 €**

Bestell-Nr.  
16360937

## HSS M2 Stufen-Spiralbohrersatz eumatool



**NEU**

- Für kreisrunde Bohrungen
- Sauberes Anbohren
- Erheblich schneller als Standardbohrer
- Ideal für Akkuschauber
- Ideal zum Ausbohren von Nieten
- DIN 338, kurz
- Stufenbohrer-Spitzengeometrie (ab Ø 2,5 mm)
- Dreikantschaft (ab Ø 4 mm)

**19-tlg. Inhalt:** Ø 1–10 mm (0,5 mm steigend)  
Bestell-Nr. 16100112 | **79,00 €**

**25-tlg. Inhalt:** Ø 1–13 mm (0,5 mm steigend)  
Bestell-Nr. 16100113 | **109,00 €**

**5-tlg. Inhalt:**  
Ø 4, 5, 6, 8, 10 mm  
Bestell-Nr. 16100111 | **25,00 €**

ab  
**25,00 €**

Bestell-Nr.  
16100111



5-tlg.



19-tlg.



25-tlg.

## Akku-LED-Arbeitsstrahler SH 1000 MA, IP 54

- Mit fest verbautem Akku (5 V/2,2 Ah)
- Leuchtstärke in 4 Stufen einstellbar (100/50/25 % und Flash Light)
- Multifunktion-Halte-System mit Karabinerring und Magnet
- **Lichtstrom: 1000 lm**
- Farbtemperatur: 6500 K

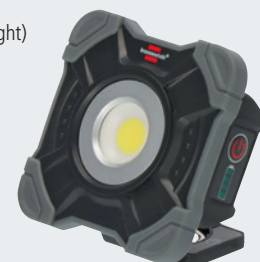

**27,00 €**

Bestell-Nr.  
18400769

Lieferumfang: Strahler, 60 cm Micro-USB Kabel.

## Hebelzwingen-Set KLI-SET-A

- Hightech-Hebelzwinde KLIklamp KLI
- Federleicht und bärenstark
- Schnell und vibrationsicher spannen
- Stabile Fest- und Gleitbügel aus leichtem Magnesium
- Vielstufiger Rastmechanismus
- Spannweite 200 mm
- Spannkraft: 1200 N

49,00 €

Bestell-Nr.  
30300309

**Lieferumfang:**  
2 Hebelzwingen KLIklamp KLI 20,  
7+1 Multitool.



**AKTION**

Inkl. 7+1 Multitool

## Einhandzwinde EZ360

- Drehbarer Griff: Ermöglicht das Platzieren des Griffs um 360° rund um die Schiene
- Abnehmbare Schutzkappen
- 12-stufiger Rastmechanismus
- Spannkraft bis zu 1400 N
- Umsteckbar zum Spreizen dank Lösemechanik am Oberteil

ab  
23,00 €

Bestell-Nr.  
18230236

Spannweite mm	Bestell-Nr.	Preis €
150	18230236	23,00
300	18230237	25,00
450	18230238	27,00
600	18230239	29,00



**NEU**

## Multifunktionsspannset MFT-SET-A

- Zum horizontalen und vertikalen Spannen auf Multifunktionstischen, z. B. Festool MFT
- Bolzen-Ø: 20 mm

159,00 €  
129,00 €

Bestell-Nr.  
30300323

**Inhalt:**  
2 Waagrecht Niederzugspanner WNS mit 2 Bankhaken und 4 Rändelmuttern  
2 Einhandtischzwingen EZR zum Fixieren von Führungsschienen (Bosch, Festool, Mafell mit Adapter, etc.)  
2 Spannelemente für Multifunktionstische TW-KLI

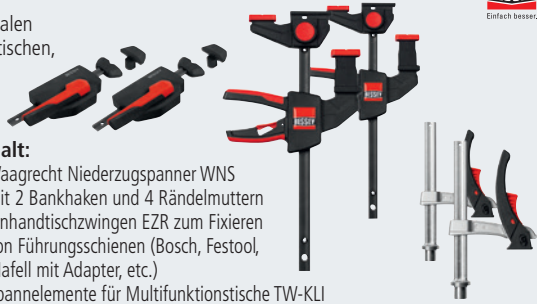

## Alu-Werkzeugkoffer, 120-tlg.

**Woody** –  
für Tischler, Zimmerer,  
Montagebetriebe  
und Hobby



**Mechaniker** –  
für Mechaniker,  
Elektroniker und  
Montage



**TIXIT**

je  
220,00 €

**Woody (5 Abteile) für Tischler, Zimmerer, Montagebetriebe und Hobby**  
Bestell-Nr. 18160717 | 220,00 €

**Mechaniker (4 Abteile) für Mechaniker, Elektroniker und Montage**  
Bestell-Nr. 18160715 | 220,00 €

## Schonhammer SECURAL

Der Spezialist für Ecken und Kanten

- Maximale Rückschlagdämpfung
- Austauschbare PU-Einsätze – rechteckig, geräuscharm, dämpfend
- Sehr hohe Schlagkraft bei geringem Gewicht



SECURAL-plus



SECURAL

**HALDER**



**SECURAL-plus mit speziellem Griffende zum Einpressen von Gummi-Dichtungen**

Kopfgröße: 30 x 40 mm, Gesamtlänge: 325 mm, Gewicht: 680 g  
43,16 € | 24,00 €  
Bestell-Nr. 18160032

**SECURAL Kopfgröße: 35 x 45 mm, Gesamtlänge: 310 mm, Gewicht: 920 g**

46,67 € | 26,00 €  
Bestell-Nr. 18160855

SECURAL-plus  
24,00 €

Bestell-Nr.  
18160032

## Latthammer AluTec®

**NEU**

**PICARD**

- Hybrides Kopfdesign aus Aluminium und geschmiedeter Stahl
- Mit magnetischem Nagelhalter
- 2K-Griff, schwingungsreduziert
- Schlagfläche geraut



191,00 €  
109,00 €

Bestell-Nr.  
18160034

## Zwingenwagen ZW1-A99-2K

- Gewicht: 65 kg

**Zwingenwagen mit 34 Schraubzwingen bestückt (hält bis zu 90 Zwingen):**

- je 5 Stück TG 12-2K, TG 16-2K, TG 20-2K, TG 25-2K, TG 30-2K
- 3 Stück TG 40-2K
- je 2 Stück TGK 50-2K, TGK 60-2K
- je 1 Stück GZ 16-2K, GZ 20-2K

2.015,00 €  
1.039,00 €

Bestell-Nr.  
18230152

Abb. ähnlich ZW1



## Alu-Line Handhobel

- Massive, eloxierte Alu-Hobelsohle.
- Ergonomisch geformtes Hobelhörnchen und Handschoner aus recycelbarem Kunststoff
- Messereinheit mit Wechsel- und Ersatzmesser: Breite 48 mm, Schnittwinkel 49°

- Komfortable Messereinstellung mittels Exzenterhebel
- Ideal für die Baustelle (rostfrei)

ohne Gravur  
145,00 €

Bestell-Nr.  
18160028



ohne Gravur

**Tischlerzunft**  
Bestell-Nr. 18160029 | 149,00 €

**Jahresringe**  
Bestell-Nr. 18160030 | 149,00 €

**Drache**  
Bestell-Nr. 18160031 | 149,00 €

## SIMPLEX-Plusbox Pflasterer

**HALDER**

- SIMPLEX-Schonhammer Ø 60 mm mit Standfuß, Einsätze aus Gummikomposition (schwarz, mittelhart, dämpfend) und Superplastik (weiß, mittelhart, sehr widerstandsfähig)
- Der Gummi-Einsatz mit Standfuß sorgt für rückenschonendes Arbeiten und weniger bücken
- Stabila Wasserwaage mit Qualitätslibellen für optimale Ablesbarkeit. Verstärktes Aluminium-Rechteckprofil

**Inhalt:** SIMPLEX-Schonhammer, Stabila Wasserwaage Typ 80 AS 20 cm.

71,97 €  
49,00 €

Bestell-Nr.  
18160033

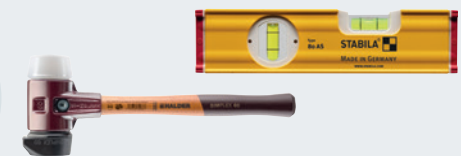

## Plusbox Schreiner

**HALDER**

- SIMPLEX-Schonhammer in der Einsatzkombination TPE-soft (blau, weich, abriebfrei) / Superplastik (weiß, mittelhart). Extra leicht. Überdimensionale Schlagflächen bieten maximalen Schutz beim Bearbeiten empfindlicher Oberflächen
- Präzise Konturenlehre mit Feststellfunktion
- Optimal für Holzarbeiten

**Inhalt:** SIMPLEX-Schonhammer, Konturenlehre.

51,00 €  
34,00 €

Bestell-Nr.  
18160037



Inkl. Konturenlehre





## Bit-Sortiment, 32-tlg.

- Adapterstück und 1/4" Sechskantaufnahme

**Inhalt:** Je 1 Bit Phillips: PH 1; PH 3, je 2 Bits Phillips: PH 2, je 1 Bit Pozidriv: PZ 1; PZ 3, je 2 Bits Pozidriv: PZ 2, je 1 Bit Schlitz: FL 3; FL 4; FL 5; FL 6, je 1 Bit Hex: SW 3; SW 4; SW 5; SW 6,

je 1 Bit TORX: T 10; T 15; T 20; T 25; T 27; T 30; T 40, je 1 Bit mit Stirnloch: TB 10; TB 15; TB 20; TB 25; TB 27; TB 30; TB 40, je 1 Adapter 1/4" x 1/4", Bithalter mit Schnellwechselfutter.



12,00 €  
Bestell-Nr. 18110483

## Knarrensatz 8100 SB All-in Zyklus Speed, 35-tlg.

- 3/8"-Antrieb
- Frei schwenkbarer Knarrenkopf mit 5 definierten Fixierungen
- Torx, Hex-Plus und Außensechskantnüsse mit Haltefunktion

**Inhalt:**  
3/8" Außensechskant-Nüsse: 6, 7, 8, 9, 10, 11, 12, 13, 14, 15, 16, 17, 18, 19 mm  
3/8" Torx-Nüsse: TX10, TX15, TX20, TX25, TX27, TX30, TX40, TX45, TX50  
3/8" Innensechskant-Nüsse: 3, 4, 5, 6, 7, 8, 9, 10 mm  
Mutterentnahmewerkzeug, Zyklus Speed-Knarre, Zyklus-Verlängerung flexible-lock 200 mm, Verlängerung Wooble 76 mm, Klettstreifen



249,00 €  
Bestell-Nr. 18160662

## Steckschlüsseinsatz-Satz Wheel Impaktor C Set 1, 3-tlg.

- Robuste Impaktor-Ausführung für den Einsatz mit Schlagschraubern (1/2)
- Freilaufende äußere Kunststoffhülse zum Schutz der Felge beim Radwechsel
- Innenliegender Kunststoffeinsatz

**Inhalt:** je 1 Steckschlüsseinsatz 17 x 85 x 30, 19 x 85 x 30, 21 x 85 x 32 mm.



37,00 €  
Bestell-Nr. 18160989

## Bit-Check 30 Wood TORX HF 1, 30-tlg.

- Besonders für Holzanwendungen
- Torx-Bits mit Haltefunktion und **passend für Würth ASSY Schrauben, sowie Altenloh SPAX T-STAR plus Schrauben**

**Inhalt:**  
1/4" PH-Bits: 2x PH2, PH3  
1/4" PZ-Bits: 3x PZ1, 6x PZ2, 3x PZ3  
1/4" Torx-Bits: 2x TX10, 2x TX15, 4x TX20, 4x TX25, 2x TX30, TX40  
Universalbithalter Rapidaptor mit Ringmagnet und Schnellwechselfutter



44,00 €  
Bestell-Nr. 18160988

## Doppelmaulschlüssel-Satz 6005 Joker 4 Set 1, 4-tlg.

- Maulseiten um 7,5° geschwenkt
- Im praktischen Clip

**Inhalt:** je 1 Doppelmaulschlüssel 6 x 7, 8 x 9, 10 x 11, 12 x 13.



30,00 €  
Bestell-Nr. 18160987

## Bit-Sortiment, 19-tlg.

- Mit Farbring
- Schlagfeste Ausführung



**Inhalt:**  
Je 1 Bit 25 mm: PH 1-2-3, PZ 1-2-3, SL 5.5-6.5, TX10-15-20-25-30-40  
Je 1 Bit 50 mm: PH2, PZ 2  
Je 1 Schraubenausdreher Gr. 1, Gr. 2  
Bithalter 60 mm, magnetisch



17,00 €  
Bestell-Nr. 18110478

## Bit-Sortiment, 10-tlg.

**Inhalt:**  
Je 1 Bit 25 mm: PH 1-2-3, PZ 1-2-3, TX15-20-30  
Bithalter 60 mm, magnetisch

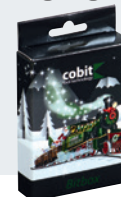

7,00 €  
Bestell-Nr. 30300914

## Steckschlüsselsatz 1/4" + 1/2", 94-tlg.

**Inhalt:**  
1/4" 2K-Hebel-Umschaltknarre feinverzahnt, 72 Zähne, 150 mm  
1/4" Vierkant-Steckgriff 165 mm  
1/4" Steckschlüsseinsatz Sechskant SW 4; 4,5; 5; 5,5; 6; 7; 8; 9; 10; 11; 12; 13; 14 mm  
1/4" Schraubendrehereinsatz Innensechskant 3; 4; 5; 6 mm  
1/4" Schraubendrehereinsatz Schlitz 4; 5,5; 6,5 mm  
1/4" Schraubendrehereinsatz Kreuzschlitz PH 1; 2  
1/4" Schraubendrehereinsatz Kreuzschlitz PZ 1; 2  
1/4" Schraubendrehereinsatz TX 8; T10; T15; T20; T25; T27; T30  
1/4" Steckschlüsselverlängerung 50; 100 mm  
1/4" Quergriff mit Gleitstück 115 mm  
1/4" Kardangeln 32 mm  
5/16" Bits Innensechskant 8; 10; 12; 14 mm  
5/16" Bits Schlitz 8; 10; 12; mm  
5/16" Bits Kreuzschlitz PH 3; 4  
5/16" Bits Kreuzschlitz PZ 3; 4  
5/16" Bits TX T40; T45; T50; T55  
1/2" 2K-Hebel-Umschaltknarre feinverzahnt, 72 Zähne, 250 mm

1/2" Steckschlüsseinsatz Sechskant SW 10; 11; 12; 13; 14; 15; 16; 17; 18; 19; 20; 21; 22; 23; 24; 27; 28; 30; 32  
1/2" Steckschlüsseinsatz Sechskant SW 14; 15; 17; 19  
1/2" Zündkerzeneinsatz SW 16; 21  
1/2" Steckschlüsselverlängerung 125, 250 mm  
1/2" Kardangeln 66 mm  
Vergrößerungsstück/Gleitstück 3/8" x 1/2" 44 mm  
Bit-Adapter 1/2" 4kt x 5/16" 6kt, 38 mm  
Winkelschraubendreher-Satz Sechskant SW 1,5; 2; 2,5



95,00 €  
Bestell-Nr. 10200247

## Torsions-Bit-Set 1/4", 42-tlg.

- Torsionszone zum Schutz der Bits unter Last, Drehmoment-spitzen werden sanft abgefedert und so die Standzeit erhöht
- Inkl. extrem schlanken, selbstsichernden Magnetbithalter mit Schnellwechselfunktion
- Für weiche und harte Schraubfälle
- Für den Einsatz in Schlagschraubern geeignet



39,00 €  
Bestell-Nr. 18161016

## Nageleisen BlackGiant® Twin Set



**Inhalt:** Nageleisen BlackGiant® Flat-Bar 175 mm, Nageleisen BlackGiant® Utility-Bar 250 mm.



42,00 €  
19,00 €  
Bestell-Nr. 18160725

## Reparatursystem DRY FIX® UNI



- Elastische Grundierung für DRY FLEX® 1, 4, 16 und BIO FLEX™ COOL und ALLROUND
- Inhalt: 200 & 100 ml

67,00 €

Bestell-Nr. 19170077



## Reparatursystem DRY FLEX® 4



AKTION

4+1: Kaufen Sie 4x Dry Flex® 4 und erhalten das 5. kostenlos dazu

57,00 €

Bestell-Nr. 19170035



55,00 €

Bestell-Nr. 19170038

## Dosierpistole EASY-Q™

## Repair-Systainer BASIC

- Kompaktes Basis Sortiment mit allen notwendigen Füllstoffen, Hilfsmitteln und Retuschiermaterialien, inkl. Fixierlack
- Für schnelle und nachhaltige Retuschier- und Instandsetzungsarbeiten an Dekor-/Kunststoffoberflächen
- Speziell auf die Bedürfnisse im Innenausbau abgestimmt
- Mit einer Auswahl an Holz-, sowie RAL-Tönen in grau, schwarz und weiß



258,00 €

Bestell-Nr. 19170090

### Inhalt:

- 4 Weichwachs-sortimente
- 4 Hartwachs-sortimente
- 6 Farb-lackstifte Premium
- 1 Fixierlack 400 ml seidenmatt
- 1 Profi-Gasschmelzer mit Standard-Schmelzspitze

- 1 Lackziehklinge
- 1 Füllstoffhobel
- 2 Trikots DIN A5
- 1 Schleifvlies fein
- 1 Schleifvlies grob
- Systainer

## Repair-Systainer PRO

- Für fast alle Aufgaben der Oberflächeninstandhaltung – großes Sortiment mit allen wichtigen Füllstoffen, Retuschiermaterialien und Hilfsmitteln, inkl. Fixierlack
- Für schnelle und nachhaltige Retuschier- und Instandsetzungsarbeiten an Echtholz und Dekoroberflächen
- Speziell auf die Bedürfnisse im Innenausbau abgestimmt
- Mit großer Auswahl an Holz-tönen, sowie schwarz und weiß
- Mit den Holzlasurstiften ist auch die lasierende Retusche möglich



299,00 €

Bestell-Nr. 19170124

### Inhalt:

- 3 Weichwachs-sortimente
- 5 Hartwachs-sortimente
- 7 Holzlasierstifte
- 8 Farb-lackstifte Premium
- 1 Farbmischsystem mit Pinsel, Sichtfolie und Verdünnung
- 1 Fixierlack 400 ml seidenmatt
- 1 Profi-Gasschmelzer mit Standard-Schmelzspitze

- 1 Lackziehklinge
- 1 Füllstoffhobel
- 1 Mischbecher
- 2 Trikots DIN A5
- 1 Schleifvlies fein
- 1 Schleifvlies grob
- Systainer

## Epoxy Koffer Small

- Schleifset für das bestmögliche Ergebnis von Epoxydharzanwendungen

### Inhalt:

- 5 Pack Galaxy Ø 150 mm (je 1 x K 180, K 320, K 600, K 1000, K 1500)
- 2 Pack Abralon Ø 150 mm (je 1 x P2000, P3000)



289,00 €

Bestell-Nr. 19111868

- 1 Polarshine 10 Politur 1 l
- 1 Schaumstoffpad Pro Ø 150 mm Grip gewaffelt 2 Stk./Pack
- 1 Mikrofasertuch grau
- 1 Lackhobel
- 1 Mirka Case 400 x 300 x 315 mm

## Harzlöser

- Effektiver Reiniger für hartnäckige und eingebrannte Harzrückstände
- Zur Reinigung von Werkzeugen und Holzbearbeitungsmaschinen
- Schäumt auf – kein Tropfen
- Aufsprühen, abwischen, fertig
- Biologisch abbaubar



750 ml Spraydose

16,00 €

Bestell-Nr. 10100254

5000 ml Kanister

59,00 €

Bestell-Nr. 10100255

## Holzgleit-Spray

- Reine Trockenschmierung
- Verhindert anhaften bzw. anziehen von Schmutz
- Inhalt: 400 ml



9,00 €

Bestell-Nr. 10100249

## Universalöl

- Reinigt, kriecht, konserviert, regeneriert und schützt vor Korrosion
- Pflegt, schützt und schmiert alle Materialien aus Metall, ölbeständigem Kunststoff und Holz
- Verharzt nicht, löst Fette, Teer, Schmutz und Klebstoffreste
- Flexibler Sprühschlauch
- Inhalt: 350 ml



11,00 €

Bestell-Nr. 19100325

## Multifunktionsschaber

- Aus Edelstahl mit Schlagkopf
- Multifunktionsklinge mit flacher Spachtelkante
- Öse zum Entfernen von Nägeln und Stiften sowie Rundungen für Rohre
- Klingbreite: 75 mm

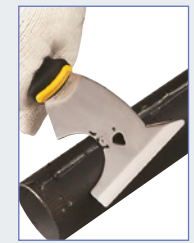

Tajima

15,00 €

Bestell-Nr. 18160935

## Universalschaber „schräg“ Scrape-Rite P Solid Core

35,00 €

Bestell-Nr. 18200109

- Schräge, austauschbare Klinge
- Mit Schlagkopf für härteste Meißelanwendungen
- Für präzise Schaber-Arbeiten
- Blattbreite: 80 mm



Tajima

## Schaber Klinge

### Ersatzklinge für Universalschaber

- Blattbreite: 80 mm

ab 5,50 €

Bestell-Nr. 18200112

### Gerade, flexibel, abgerundete Kanten

Bestell-Nr. 18200112 | 5,50 €

### Schräg, extrastark, für hartes Material

Bestell-Nr. 18200110 | 9,50 €



gerade

schräg

Tajima

## Cuttermesser DC560

- Elastomer-Griff mit Schraubendreherfunktion
- Mit 13 Abbrechklingen RAZAR BLACK 18 mm



Tajima

11,00 €

Bestell-Nr. 18200297

## Laserentfernungsmesser LD 250 BT, IP 54



- Für Messungen im Innenbereich
- 4 Funktionen: Länge, Fläche, Volumen und Dauermessung
- Bluetooth® Smart 4.0 zur Datenübertragung
- Messbereich: 0,2–50 m
- Genauigkeit: ± 2 mm



125,70 €  
**99,00 €**

Bestell-Nr.  
18300362

**Lieferumfang:** Entfernungsmesser,  
2 Batterien (AAA)

## Multilinen-Laser LAX 600 G-Set, IP 65



- 3 x 360°-Laserlinien (grüner Laser)
- Selbstnivellierend
- Raumaufteilung in 4 x 90°: Zwei rechtwinklig zueinanderstehende vertikale Linien
- Ein Lot nach oben und unten sowie eine Horizontal-Linie für exakte Höhenübertragungen
- Sofort einsatzbereit: Schnelle Selbstnivellierung durch Pendel-Technologie
- Einfache Bedienung
- Robust: Stabile Aluminium- und Glaskäfige sowie stoßabsorbierender STABILA Softgrip-Mantel schützen die Laseroptiken vor Schmutz und bei Stürzen
- Reichweite: 40 m



**AKTION**

Inkl. Receiver  
REC 500 RG

REC 500 RG zur schnellen und präzisen Ermittlung der Position des Laserstrahls

**Lieferumfang:** Laser, 1 CAS-Akku 12 V/2,0 Ah, Ladegerät SC 30, Universalhalterung SUB 10, Wandhalterung SWB 10, Zieltafel, Tragekoffer, Receiver REC 500 RG mit Halterung und Batterie (AA).

**699,00 €**

Bestell-Nr.  
30301355

## Taschenbandmaß In-Look 3 m



- Schlagfestes Gehäuse aus AwBS-Kunststoff
- Mit Sichtfenster für Innenmaß
- EG-Genauigkeitsklasse II



**12,50 €**

Bestell-Nr.  
18120159

## Strickhandschuh Fitter Maxx Plus



- Atmungsaktive Nitrilschaumbeschichtung, genoppt
- Gute Griffigkeit bei trockenen, fettigen und öligen Gegenständen



Größe Bestell-Nr.

8	13519066
9	13519067
10	13519068
11	13511221

Preis pro VE = 12 Paar

je VE  
52,90 €  
**34,00 €**

OPTIME I  
**18,00 €**  
Bestell-Nr.  
13520447

## Gehörschutz PELTOR



- OPTIME I: Gegen leichtere Lärmbelastigungen
- OPTIME II: Gegen starke Lärmbelastigungen
- OPTIME III: Gegen extreme Lärmbelastigungen

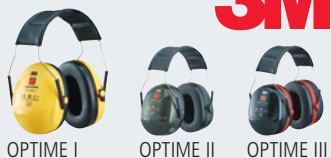

Typ	Schalldämmwert SNR dB(A)	H-Wert dB(A)	M-Wert dB(A)	L-Wert dB(A)	Bestell-Nr.	Preis €
I H510A	27	32	25	15	13520447	18,00
II H520A	31	34	29	20	13520450	22,00
III H540A	35	40	32	23	13520449	24,00

## Laserentfernungsmesser LD 520, IP 54



- Digitale Zielerfassung durch eingebaute Kamera mit Fadenkreuz und vierfach Zoom
- 18 Funktionen: u. a. MIN- und MAX-Tracking, indirekte Entfernungen und Höhen, Höhenprofile
- Bluetooth® Smart 4.0 zur Datenübertragung
- Messbereich: 0,05–200 m
- Genauigkeit: ± 1 mm

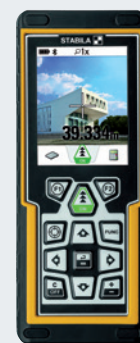

498,70 €  
**399,00 €**

Bestell-Nr.  
18300321

**Lieferumfang:** Entfernungsmesser,  
2 Batterien (AAA), Handschlaufe, Gürteltasche.

## Wasserwaage Typ R-300



- Aluminium-5-Kammer-R-Profil
- Mit 1 Horizontal- und 2 Vertikallibellen
- 3 führungssichere Anreißkanten für exaktes Anreißern
- Messgenauigkeit in Normal- und Umschlagposition ±0,5 mm/m



ab  
**65,00 €**

Bestell-Nr.  
18300346

Länge cm	Bestell-Nr.	Katalog-Preis €	Preis €
100	18300346	85,00	65,00
200	18300349	171,00	125,00
244	18300350	199,60	145,00

## Elektronik-Winkelmesser TECH 700 DA



- 3 in 1 – Winkelmesser, Wasserwaage und Schmiege
- Schnelles Ermitteln und Übertragen von Winkeln bis 270°
- Anzeige Winkelhalbierende auf Knopfdruck
- Beleuchtetes Digital-Display
- Präzise Messergebnisse mit einer Genauigkeit von ± 0,1°



ab  
**175,00 €**

Bestell-Nr.  
18310205

Länge cm	Bestell-Nr.	Katalog-Preis €	Preis €
45	18310205	201,40	175,00
80	18310206	235,00	205,00

## Präzisions-Schmiege Alu-Line



- Zum Abnehmen, Übertragen und Anreißern beliebig großer Winkel – für Innenmessungen geeignet
- Kopfstück (Schenkel) aus Aluminium, beidseitig Holzeinlage aus Nussbaum
- Arretierung der beliebigen Winkellagen durch Flügelmutter und Spezial-Unterlegscheibe
- Schienenlänge: 330 mm



Typ 504

Typ 505

Typ 504  
**84,00 €**

Bestell-Nr.  
18410226

**Typ 504**  
Bestell-Nr. 18410226 | **84,00 €**

**Typ 505 mit Winkelskala: einstellbar von 0 bis 360° in 1° Schritten**  
Bestell-Nr. 18410053 | **105,00 €**

## Präzisions-Winkel Alu-Line 500



- Stahlschiene gehärtet mit Maßskala und justierbar mittels Präzisionsjustierschraube
- Kopfstück (Schenkel) aus Aluminium, beidseitig Holzeinlage aus Nussbaum



Feineinstellung mittels Sechskantschlüssel

ab  
**64,00 €**  
Bestell-Nr.  
18410223

Schiene-länge mm	Bestell-Nr.	Preis €
150	18410223	64,00
200	18410224	70,00
350	18410225	77,00
600	18410228	155,00

## HM-Handkreissägeblatt

- Universalsägeblätter für Handkreissägen
- Wechselzahn

eumatool®



ab  
**29,50 €**

Bestell-Nr.  
16420915

Abmessung mm	Z	Bestell-Nr.	Preis €
190 x 2,8/1,8 x 30	30 W	16420915	<b>29,50</b>
190 x 2,8/1,8 x 30	48 W	16420898	<b>33,50</b>
225 x 2,8/1,8 x 30	24 W	16420917	<b>36,50</b>

## HM-Zuschneid-Kreissägeblatt

- Zuschnittsägeblatt für Längs- und Querschnitte in Massivholz und Trennschnitte in Holz-Plattenwerkstoffe
- Wechselzahn mit Abweiser, spandickenbegrenzt

eumatool®



ab  
**27,50 €**

Bestell-Nr.  
16420889

Abmessung mm	Z	Bestell-Nr.	Preis €
250 x 3,2/2,2 x 30	24 W	16420889	<b>27,50</b>
300 x 3,4/2,2 x 30	28 W	16420890	<b>32,50</b>
350 x 3,7/2,5 x 30	32 W	16420891	<b>34,50</b>

## HM-Kreissägeblatt

- Universalsägeblatt für Längs- und Querschnitte in Massivholz und Plattenmaterialien
- Wechselzahn

eumatool®



ab  
**33,50 €**

Bestell-Nr.  
16420892

Abmessung mm	Z	Bestell-Nr.	Preis €
250 x 3,2/2,2 x 30	42 W	16420892	<b>33,50</b>
300 x 3,2/2,2 x 30	48 W	16420893	<b>39,50</b>
300 x 3,2/2,2 x 30	72 W	16420895	<b>49,50</b>
350 x 3,5/2,5 x 30	54 W	16420894	<b>48,50</b>

## Stichsägeblatt

NEU

eumatool®

verzahnte Länge mm	Zahn-teilung mm	Anwendung	Material-stärke mm	entspricht Typ	Bestell-Nr.	Katalog-Preis €	Preis €
75	2,5	Holz, Kunststoff, fein	3-30	T 101 B	16410160	<del>49,33</del>	<b>25,00</b>
75	4	Holz, Kunststoff, fein, schnell	10-45	T 101 D	16410161	<del>49,33</del>	<b>25,00</b>
75	4	Weich-, Hartholz, grob	5-50	T 144 D	16410162	<del>35,83</del>	<b>19,00</b>
75	4	Weich-, Hartholz, Kurvenschnitt	5-50	T 244 D	16410163	<del>43,51</del>	<b>23,00</b>

Preis pro VE = 25 Stück

ab  
**19,00 €**

Bestell-Nr.  
16410162



eumacop

Preise sind unverbindliche Preisempfehlungen, freibleibend des Fachhändlers in Euro, zzgl. der gesetzlich gültigen MwSt. und der jeweils gültigen AGB. Die in der Aktionswerbung veröffentlichten Angebote haben eine Gültigkeit von 6 Wochen ab dem Erscheinungstermin. Der gesamte Prospekt ist urheberrechtlich geschützt.

Für Druckfehler, Irrtümer oder fehlerhafte Darstellung wird nicht gehaftet. Technische und optische Änderungen sind vorbehalten.

Bei Aktionsware solange der Vorrat reicht.

Die Instabilität der weltweiten Wirtschaft kann unkalkulierbare Preisanpassungen der Aktionsartikel erforderlich machen und zu deren Lieferengpässe führen.

eumacop

Die Fachhandelsunternehmen für Maschinen und Werkzeuge für die Holzbearbeitung. Wir überzeugen mit Kompetenz, Service, Kundendienst und fairen Preisen.

## HM-Sägeblatt Ø 160 mm

- Für saubere und aussriffre Schnitte in beschichteten und furnierten Platten
- Ideal für MDF und für saubere Querschnitte in Vollholz

**49,00 €**

Bestell-Nr.  
16420147

- Passend für Festool TS 55 F, TSC 55 K, HK 55, HKC 55 oder Mafell PSS 3000, PSS 3100, MS 55, KSP 55, KSS 400, MT 55
- Ø 160 x 1,8/1,2 x 20 mm Z 42 D/W/W (Dach/Wechsel/Wechselzahn)

GUHDO®



## HM-Sägeblatt-Set 3-tlg., Ø 303 mm

Für Tischkreissägen und vertikale Plattenaufteilsägen

- Ø 303 x 3,2/2,2 x 30 mm Z 60 DH
- HM-Dachhohlzahn-Kreissägeblatt
- Für Fertigschnitte in beidseitig kunststoffbeschichteten Plattenwerkstoffen

**159,00 €**

Bestell-Nr.  
16420650

**Inhalt:** 3 HM-Sägeblätter  
Ø 303 x 3,2/2,2 x 30 mm Z 60 DH.

GUHDO®



## eumatooltainer 2.0

32-tlg. Premium Werkzeugsatz

- Im praktischen Systainer<sup>3</sup> M337, komplett mit herausnehmbarem Werkzeugträger

Inhalt:

- **Picard** Schreinerhammer 22 mm
- **Wera** Schlitzschraubendreher 4 mm, je 1 Kreuzschlitzschraubendreher PH2/PZ1/PZ2, je 1 Torxschraubendreher TX15/TX20/TX25
- **Knipex** Seitenschneider 160 mm, Langbeckzange flach 160 mm, Kantenzange 210 mm, Wasserpumpenzange Alligator 250 mm
- **Pica-Dry** Tieflochmarker
- **Stanley** Cuttermesser 9 mm FatMax
- Nageleisen 200 mm breite Schaufel
- **Nobex** Klappwinkel OCTO 200 mm
- **Hase** Rundfeile 200 mm Hieb 2, Flachfeile 200 mm Hieb 2
- **Hedü** Tischlerschmiege 300 mm Edelstahl/Nussbaum
- **Stabila** Wasserwaage 80AS 200 mm
- **eumatool** je 1 Stechbeitel 6/12/16/20/26 mm

ZUM AUSBILDUNGSSTART

- **eumatool** HSS-Spiralbohrersatz 1-10 mm geschliffene Qualität in Metallkassette
- Gliedermaßstab 2 m, Dozuki Universal<sup>®</sup> Compact 180 mm Power Grip, Vorstecher rund mit Holzgriff, Durchtreiber 2 mm DIN 6458, Schleifkork 125 x 60 x 35 mm, Spannungsprüfer 120-250 V

**459,00 €**

Bestell-Nr.  
18160023



# Papenbroock

HOLZTECHNIK



Haben Sie schon den neuesten Katalog?

Jetzt bestellen  
Bestell-Nr.: 00 01 2021



Hans Papenbroock GmbH & Co. KG

25462 RELLINGEN | Industriestr. 14

04101 390 70 | 04101 320 54

info@papenbroock.de

www.papenbroock.de

www.papenbroock24.de

Maschinen und Werkzeuge für die Holz- und Kunststoffbearbeitung